



ประกาศองค์การกระจายเสียงและแพร่ภาพสาธารณะแห่งประเทศไทย(ส.ส.ท.)
เรื่อง ประกวดราคาซื้อเครื่องกำเนิดไฟฟ้า ขนาดไม่น้อยกว่า ๗๕kVA (สถานีส่งสัญญาณโทรทัศน์ภาคสมุย)
ด้วยวิธีประกวดราคาอิเล็กทรอนิกส์ (e-bidding)

องค์การกระจายเสียงและแพร่ภาพสาธารณะแห่งประเทศไทย(ส.ส.ท.) มีความประสงค์จะประกวด
ราคาซื้อเครื่องกำเนิดไฟฟ้า ขนาดไม่น้อยกว่า ๗๕kVA (สถานีส่งสัญญาณโทรทัศน์ภาคสมุย) ด้วยวิธีประกวดราคา
อิเล็กทรอนิกส์ (e-bidding) ราคาของงานซื้อ ในการประกวดราคาครั้งนี้ เป็นเงิน
ทั้งสิ้น ๑,๐๐๐,๐๐๐.๐๐ บาท (หนึ่งล้านบาทถ้วน) จำนวน ๑ รายการ

ผู้ยื่นข้อเสนอต้องยื่นข้อเสนอโดยแสดงหลักฐานถึงขีดความสามารถและความพร้อมที่มีอยู่ในวันยื่น
ข้อเสนอ โดยมีรายละเอียดดังนี้

๑. ผู้ยื่นข้อเสนอจะต้องมีคุณสมบัติให้เป็นที่ไปตามเอกสารประกวดราคาอิเล็กทรอนิกส์กำหนด

๒. ผู้ยื่นข้อเสนอต้องเสนอราคาทางระบบจัดซื้อจัดจ้างภาครัฐด้วยอิเล็กทรอนิกส์ในวันที่ ๑๐
พฤศจิกายน ๒๕๖๘ ระหว่างเวลา ๑๓.๐๐ น. ถึง ๑๖.๐๐ น. ซึ่งสามารถจัดเตรียมเอกสารข้อเสนอได้ตั้งแต่วันที่
ประกาศจนถึงวันเสนอราคา

๓. ผู้สนใจสามารถดูรายละเอียดและดาวน์โหลดเอกสารประกวดราคาอิเล็กทรอนิกส์เลขที่ ลง
วันที่ ตุลาคม พ.ศ. ๒๕๖๘ ผ่านทางระบบจัดซื้อจัดจ้างภาครัฐด้วยอิเล็กทรอนิกส์ ได้ตั้งแต่วันที่ประกาศจนถึง
วันเสนอราคา ได้ที่เว็บไซต์ www.thaipbs.or.th หรือ www.gprocurement.go.th ทั้งนี้ หากต้องการทราบ
รายละเอียดเพิ่มเติมเกี่ยวกับรายละเอียดคุณลักษณะเฉพาะ โปรดสอบถามมายัง องค์การกระจายเสียงและแพร่ภาพ
สาธารณะแห่งประเทศไทย(ส.ส.ท.) ผ่านทางไปรษณีย์อิเล็กทรอนิกส์ Rujirat@Thaipbs.or.th หรือช่องทางตามที่
กรมบัญชีกลางกำหนด ภายในวันที่ ๕ พฤศจิกายน ๒๕๖๘ ในเวลาราชการ โดยองค์การกระจายเสียงและแพร่ภาพ
สาธารณะแห่งประเทศไทย(ส.ส.ท.) จะชี้แจงรายละเอียดดังกล่าวผ่านทางเว็บไซต์ www.thaipbs.or.th และ
www.gprocurement.go.th ในวันที่ ๕ พฤศจิกายน ๒๕๖๘

ประกาศ ณ วันที่ ๓๑ ตุลาคม พ.ศ. ๒๕๖๘

(นายอดิศศักดิ์ ลิ้มปรั่งพัฒนกิจ)

รองผู้อำนวยการ

องค์การกระจายเสียงและแพร่ภาพสาธารณะแห่งประเทศไทย

เอกสารประกวดราคาซื้อด้วยวิธีประกวดราคาอิเล็กทรอนิกส์ (e-bidding)

เลขที่ ๓๒๔๘/๒๕๖๘

การซื้อเครื่องกำเนิดไฟฟ้า ขนาดไม่น้อยกว่า ๗๕kVA (สถานีส่งสัญญาณโทรทัศน์ฯเกาะสมุย)
ตามประกาศ องค์การกระจายเสียงและแพร่ภาพสาธารณะแห่งประเทศไทย(ส.ส.ท.)

ลงวันที่ ๓๑ ตุลาคม ๒๕๖๘

องค์การกระจายเสียงและแพร่ภาพสาธารณะแห่งประเทศไทย(ส.ส.ท.) ซึ่งต่อไปเรียกว่า "องค์การกระจายเสียงและแพร่ภาพสาธารณะแห่งประเทศไทย" มีความประสงค์จะประกวดราคาซื้อเครื่องกำเนิดไฟฟ้า ขนาดไม่น้อยกว่า ๗๕kVA (สถานีส่งสัญญาณโทรทัศน์ฯเกาะสมุย) ด้วยวิธีประกวดราคาอิเล็กทรอนิกส์ (e-bidding) ตามรายการ ดังนี้

| | | | |
|--|-------|---|---------|
| เครื่องกำเนิดไฟฟ้าเครื่องกำเนิดไฟฟ้า ขนาดไม่น้อยกว่า ๗๕kVA (สถานีส่งสัญญาณโทรทัศน์ฯเกาะสมุย) | จำนวน | ๑ | โครงการ |
|--|-------|---|---------|

พัสดุที่จะซื้อนี้ต้องเป็นของแท้ ของใหม่ ไม่เคยใช้งานมาก่อน ไม่เป็นของเก่าเก็บ อยู่ในสภาพที่จะใช้งานได้ทันที และมีคุณลักษณะเฉพาะตรงตามที่กำหนดไว้ในเอกสารประกวดราคาซื้อด้วยวิธีประกวดราคาอิเล็กทรอนิกส์ฉบับนี้ โดยมีข้อแนะนำและข้อกำหนด ดังต่อไปนี้

๑. เอกสารแนบท้ายเอกสารประกวดราคาอิเล็กทรอนิกส์

- ๑.๑ รายละเอียดคุณลักษณะเฉพาะ
- ๑.๒ แบบใบเสนอราคาที่กำหนดไว้ในระบบการจัดซื้อจัดจ้างภาครัฐด้วย

อิเล็กทรอนิกส์

- ๑.๓ แบบสัญญาซื้อขาย
- ๑.๔ แบบหนังสือคำประกัน
 - (๑) หลักประกันสัญญา
- ๑.๕ บทนิยาม
 - (๑) ผู้มีผลประโยชน์ร่วมกัน
 - (๒) การขัดขวางการแข่งขันอย่างเป็นธรรม
- ๑.๖ แบบบัญชีเอกสารที่กำหนดไว้ในระบบจัดซื้อจัดจ้างภาครัฐด้วยอิเล็กทรอนิกส์
 - (๑) บัญชีเอกสารส่วนที่ ๑
 - (๒) บัญชีเอกสารส่วนที่ ๒

๑.๗ แผนการทำงาน

๒. คุณสมบัติของผู้ยื่นข้อเสนอ

๒.๑ มีความสามารถตามกฎหมาย

๒.๒ ไม่เป็นบุคคลล้มละลาย

๒.๓ ไม่อยู่ระหว่างเลิกกิจการ

๒.๔ ไม่เป็นบุคคลซึ่งอยู่ระหว่างถูกระงับการยื่นข้อเสนอหรือทำสัญญากับหน่วยงานของรัฐไว้ชั่วคราว เนื่องจากเป็นผู้ที่ไม่ผ่านเกณฑ์การประเมินผลการปฏิบัติงานของผู้ประกอบการตามระเบียบที่รัฐมนตรีว่าการกระทรวงการคลังกำหนดตามที่ประกาศเผยแพร่ในระบบเครือข่ายสารสนเทศของกรมบัญชีกลาง

๒.๕ ไม่เป็นบุคคลซึ่งถูกระงับชื่อไว้ในบัญชีรายชื่อผู้ทำงานและได้แจ้งเวียนชื่อให้เป็นผู้ทำงานของหน่วยงานของรัฐในระบบเครือข่ายสารสนเทศของกรมบัญชีกลาง ซึ่งรวมถึงนิติบุคคลที่ผู้ทำงานเป็นหุ้นส่วนผู้จัดการ กรรมการผู้จัดการ ผู้บริหาร ผู้มีอำนาจในการดำเนินงานในกิจการของนิติบุคคลนั้นด้วย

๒.๖ มีคุณสมบัติและไม่มีลักษณะต้องห้ามตามที่คณะกรรมการนโยบายการจัดซื้อจัดจ้าง และการบริหารพัสดุภาครัฐกำหนดในราชกิจจานุเบกษา

๒.๗ เป็นนิติบุคคลผู้มีอาชีพขายพัสดุที่ประกวดราคาอิเล็กทรอนิกส์ดังกล่าว

๒.๘ ไม่เป็นผู้มีผลประโยชน์ร่วมกันกับผู้ยื่นข้อเสนอรายอื่นที่เข้ายื่นข้อเสนอให้แก่องค์การกระจายเสียงและแพร่ภาพสาธารณะแห่งประเทศไทย ณ วันประกาศประกวดราคาอิเล็กทรอนิกส์ หรือไม่เป็นผู้กระทำการอันเป็นการขัดขวาง การแข่งขันอย่างเป็นธรรมในการประกวดราคาอิเล็กทรอนิกส์ครั้งนี้

๒.๙ ไม่เป็นผู้ได้รับเอกสิทธิ์หรือความคุ้มกัน ซึ่งอาจปฏิเสธไม่ยอมขึ้นศาลไทย เว้นแต่รัฐบาล ของผู้ยื่นข้อเสนอได้มีคำสั่งให้สละเอกสิทธิ์และความคุ้มกันเช่นนั้น

๒.๑๐ ผู้ยื่นข้อเสนอยื่นข้อเสนอในรูปแบบของ "กิจการร่วมค้า" ต้องมีคุณสมบัติดังนี้

(๑) การกำหนดสัดส่วนในการเข้าร่วมค้าของคู่สัญญา

กรณีนี้ที่ข้อตกลงฯ กำหนดให้ผู้เข้าร่วมค้ารายใดรายหนึ่งเป็นผู้เข้าร่วมค้าหลัก ข้อตกลงฯ จะต้องมี การกำหนดสัดส่วนหน้าที่และความรับผิดชอบในปริมาณงาน สิ่งของหรือมูลค่าตามสัญญา ของผู้เข้าร่วมค้าหลักมากกว่าผู้เข้าร่วมค้ารายอื่นทุกราย

(๒) กรณีที่ข้อตกลงฯ กำหนดให้ผู้เข้าร่วมค้ารายใดรายหนึ่งเป็นผู้เข้าร่วมค้าหลัก กิจการร่วมค่านั้นต้องใช้ผลงานของผู้เข้าร่วมค้าหลักรายเดียวเป็นผลงานของกิจการร่วมค้าที่ยื่นข้อเสนอ

สำหรับข้อตกลงฯ ที่ไม่ได้กำหนดให้ผู้เข้าร่วมค้ารายใดเป็นผู้เข้าร่วมค้าหลัก ผู้เข้าร่วมค้าทุกรายจะต้องมีคุณสมบัติครบถ้วนตามเงื่อนไขที่กำหนดไว้ในเอกสารเชิญชวน

(๓) การยื่นข้อเสนอของกิจการร่วมค้า

(๓.๑) กรณีที่ข้อตกลงฯ กำหนดให้มีการมอบหมายผู้เข้าร่วมค้ารายใดรายหนึ่งเป็นผู้ยื่นข้อเสนอ ในนามกิจการร่วมค้า การยื่นข้อเสนอดังกล่าวต้องมีหนังสือมอบอำนาจ

สำหรับข้อตกลงฯ ที่ไม่ได้กำหนดให้ผู้เข้าร่วมค้ารายใดเป็นผู้ยื่นข้อ

เสนอ ผู้เข้าร่วมคำทุกรายจะต้องลงลายมือชื่อในหนังสือมอบอำนาจให้ผู้เข้าร่วมคำรายใดรายหนึ่งเป็นผู้ยื่นข้อ
เสนอในนามกิจการร่วมค้า

(๓.๒) การยื่นข้อเสนอดังกล่าวด้วยวิธีประกวดราคาอิเล็กทรอนิกส์ (e - bidding) ให้
ผู้เข้าร่วมคำที่ได้รับมอบหมายหรือมอบอำนาจตามข้อ (๓.๑) ดำเนินการซื้อเอกสารประกวดราคา
อิเล็กทรอนิกส์ กรณีที่มีการจำหน่ายเอกสารซื้อหรือจ้าง

๒.๑๑ ผู้ยื่นข้อเสนอดังกล่าวจะต้องลงทะเบียนที่มีข้อมูลถูกต้องครบถ้วนในระบบจัดซื้อจัดจ้างภาค
รัฐด้วยอิเล็กทรอนิกส์ (Electronic Government Procurement : e-GP) ของกรมบัญชีกลาง

๒.๑๒ ผู้ยื่นข้อเสนอดังกล่าวต้องมีมูลค่าสุทธิของกิจการ ดังนี้

๑. กรณีผู้ยื่นข้อเสนอดังกล่าวเป็นนิติบุคคลที่จัดตั้งขึ้นตามกฎหมายไทยหรือต่างประเทศ
ซึ่งได้จดทะเบียนเกินกว่า ๑ ปี ต้องมีมูลค่าสุทธิของกิจการ จากผลต่างระหว่างสินทรัพย์สุทธิหักด้วยหนี้สินสุทธิ
ที่ปรากฏในงบแสดงฐานะการเงินที่มีการตรวจรับรองแล้ว ซึ่งจะต้องแสดงค่าเป็นบวก ๑ ปีสุดท้ายก่อนวันยื่น
ข้อเสนอดังกล่าว งบแสดงฐานะการเงิน ๑ ปีสุดท้ายก่อนวันยื่นข้อเสนอดังกล่าว หมายถึง งบแสดงฐานะการเงินย้อนไปก่อนวัน
ที่หน่วยงานของรัฐกำหนดให้เป็นวันยื่นข้อเสนอดังกล่าว ๑ ปีปฏิทิน เว้นแต่กรณีนิติบุคคลที่จัดตั้งขึ้นตามกฎหมายไทย
หากวันยื่นข้อเสนอดังกล่าวเป็นช่วงระยะเวลาที่กรมพัฒนาธุรกิจการค้ากำหนดให้นิติบุคคลยื่นงบแสดงฐานะการเงินกับ
กรมพัฒนาธุรกิจการค้า ซึ่งจะอยู่ในช่วงเดือนมกราคม - เดือนพฤษภาคม ของทุกปี โดยนิติบุคคลที่เป็นผู้ยื่นข้อ
เสนอดังกล่าวยังอยู่ในช่วงของการยื่นงบแสดงฐานะการเงินกับกรมพัฒนาธุรกิจการค้า คือ ช่วงเดือนมกราคม -
เดือนพฤษภาคม กรณีนี้ให้สามารถยื่นงบแสดงฐานะการเงินย้อนไปอีก ๑ ปี ได้

๒. กรณีผู้ยื่นข้อเสนอดังกล่าวเป็นนิติบุคคลที่จัดตั้งขึ้นตามกฎหมายไทย ซึ่งยังไม่มีกร
รายงานงบแสดงฐานะการเงินกับกรมพัฒนาธุรกิจการค้า หรือกรณีผู้ยื่นข้อเสนอดังกล่าวเป็นนิติบุคคลที่จัดตั้งขึ้นตาม
กฎหมายต่างประเทศซึ่งยังไม่มีกรรายงานงบแสดงฐานะการเงิน ให้พิจารณาการกำหนดมูลค่าของ
ทุนจดทะเบียน โดยผู้ยื่นข้อเสนอดังกล่าวจะต้องมีทุนจดทะเบียนที่เรียกชำระมูลค่าหุ้นแล้ว ณ วันที่ยื่นข้อเสนอ

๓. สำหรับการจัดซื้อจัดจ้างครั้งหนึ่งที่มีวงเงินเกิน ๕๐๐,๐๐๐ บาทขึ้นไป กรณีผู้
ยื่นข้อเสนอดังกล่าวเป็นบุคคลธรรมดา ให้พิจารณาจากหนังสือรับรองบัญชีเงินฝากไม่เกิน ๙๐ วัน ก่อนวันยื่นข้อเสนอ
โดยต้องมีเงินฝากคงเหลือในบัญชีธนาคารเป็นมูลค่า ๑ ใน ๔ ของมูลค่างบประมาณของโครงการหรือรายการที่
ยื่นข้อเสนอ ในแต่ละครั้ง และหากเป็นผู้ชนะการจัดซื้อจัดจ้างหรือเป็นผู้ได้รับการคัดเลือกจะต้องแสดงหนังสือ
รับรองบัญชีเงินฝากที่มีมูลค่าดังกล่าวอีกครั้งหนึ่งในวันลงนามในสัญญา

๔. กรณีที่ผู้ยื่นข้อเสนอดังกล่าวไม่มีมูลค่าสุทธิของกิจการหรือทุนจดทะเบียน หรือมีแต่ไม่
เพียงพอที่จะเข้ายื่นข้อเสนอดังกล่าว สามารถดำเนินการได้ดังนี้

(๑) กรณีผู้ยื่นข้อเสนอดังกล่าวเป็นนิติบุคคลที่จัดตั้งขึ้นตามกฎหมายไทย หรือ
บุคคลธรรมดาที่ถือสัญชาติไทย ผู้ยื่นข้อเสนอดังกล่าวสามารถขอวงเงินสินเชื่อ โดยต้องมีวงเงินสินเชื่อ ๑ ใน ๔ ของ
มูลค่างบประมาณของโครงการหรือรายการที่ยื่นข้อเสนอดังกล่าวในแต่ละครั้ง จะเป็นสินเชื่อที่ธนาคารภายในประเทศ
หรือบริษัทเงินทุนหรือบริษัทเงินทุนหลักทรัพย์ที่ได้รับอนุญาตให้ประกอบกิจการเงินทุนเพื่อการพาณิชย์และ
ประกอบธุรกิจค้าประกันตามประกาศของธนาคารแห่งประเทศไทย ตามรายชื่อบริษัทเงินทุนที่ธนาคารแห่ง

ประเทศไทยแจ้งเวียนให้ทราบ โดยพิจารณาจากยอดเงินรวมของวงเงินสินเชื่อที่สำนักงานใหญ่รับรอง หรือที่สำนักงานสาขารับรอง (กรณีได้รับมอบอำนาจจากสำนักงานใหญ่) ซึ่งออกให้แก่ผู้ยื่นข้อเสนอ นับถึงวันยื่นข้อเสนอไม่เกิน ๙๐ วัน

(๒) กรณีผู้ยื่นข้อเสนอเป็นนิติบุคคลที่จัดตั้งขึ้นตามกฎหมายต่างประเทศ หรือบุคคลธรรมดาที่มีได้ถือสัญชาติไทย ผู้ยื่นข้อเสนอสามารถขอวงเงินสินเชื่อ โดยต้องมีวงเงินสินเชื่อ ๑ ใน ๔ ของมูลค่างบประมาณของโครงการหรือรายการที่ยื่นข้อเสนอในแต่ละครั้ง จะเป็นสินเชื่อที่ธนาคารภายในประเทศ หรือบริษัทเงินทุนหรือบริษัทเงินทุนหลักทรัพย์ที่ได้รับอนุญาตให้ประกอบกิจการเงินทุนเพื่อการพาณิชย์ และประกอบธุรกิจค้าประกันตามประกาศของธนาคารแห่งประเทศไทย ตามรายชื่อบริษัทเงินทุนที่ธนาคารแห่งประเทศไทยแจ้งเวียนให้ทราบ หรือเป็นสินเชื่อที่ธนาคารต่างประเทศหรือบริษัทเงินทุนหลักทรัพย์ที่ได้รับอนุญาตให้ประกอบกิจการเงินทุนเพื่อการพาณิชย์และประกอบธุรกิจค้าประกันตามประกาศของธนาคารกลางต่างประเทศนั้น ตามรายชื่อบริษัทที่ธนาคารกลางต่างประเทศนั้นแจ้งเวียนให้ทราบ โดยพิจารณาจากยอดเงินรวมของวงเงินสินเชื่อที่สำนักงานใหญ่รับรอง หรือที่สำนักงานสาขารับรอง (กรณีได้รับมอบอำนาจจากสำนักงานใหญ่) ซึ่งออกให้แก่ผู้ยื่นข้อเสนอ นับถึงวันยื่นข้อเสนอไม่เกิน ๙๐ วัน

๕. กรณีผู้ยื่นข้อเสนอเป็นนิติบุคคลที่จัดตั้งขึ้นตามกฎหมายต่างประเทศ หรือบุคคลธรรมดาที่มีได้ถือสัญชาติไทยตามข้อ ๒ ข้อ ๓ และข้อ ๔ (๒) มูลค่าจะต้องเป็นไปตามอัตราแลกเปลี่ยนเงินตรา ตามประกาศที่ธนาคารแห่งประเทศไทยกำหนด ในช่วงระหว่างวันที่เผยแพร่ประกาศและเอกสารประกวดราคาในระบบจัดซื้อจัดจ้างภาครัฐด้วยอิเล็กทรอนิกส์ (e - GP) จนถึงวันเสนอราคา

ทั้งนี้ ผู้ยื่นข้อเสนอจะต้องยื่นเอกสารที่แสดงให้เห็นถึงข้อมูลเกี่ยวกับมูลค่าสุทธิของกิจการแล้วแต่กรณี ประกอบกับเอกสารดังกล่าวจะต้องผ่านการรับรองตามระเบียบกระทรวงการต่างประเทศว่าด้วยการรับรองเอกสาร พ.ศ. ๒๕๓๙ และที่แก้ไขเพิ่มเติมกำหนด โดยจะต้องยื่นเอกสารดังกล่าวในวันยื่นข้อเสนอ หากผู้ยื่นข้อเสนอไม่ได้มีการยื่นเอกสารดังกล่าวมาพร้อมกับการยื่นข้อเสนอให้ถือว่าผู้ยื่นข้อเสนอรายนั้นยื่นเอกสารไม่ครบถ้วนตามเงื่อนไขที่กำหนดไว้ในเอกสารประกวดราคา

๖. กรณีตาม ข้อ ๑ - ข้อ ๕ ไม่ใช่บังคับกรณีดังต่อไปนี้

(๖.๑) กรณีที่ผู้ยื่นข้อเสนอเป็นหน่วยงานของรัฐภายในประเทศ

(๖.๒) นิติบุคคลที่จัดตั้งขึ้นตามกฎหมายไทยที่อยู่ระหว่างการฟื้นฟูกิจการตามพระราชบัญญัติล้มละลาย พ.ศ. ๒๕๘๓ และที่แก้ไขเพิ่มเติม

(๖.๓) งานจ้างก่อสร้างที่กรมบัญชีกลางได้ขึ้นทะเบียนผู้ประกอบการงานก่อสร้างแล้ว และงานจ้างก่อสร้างที่หน่วยงานของรัฐที่ได้มีการจัดทำบัญชีผู้ประกอบการงานก่อสร้างที่มีคุณสมบัติเบื้องต้นไว้แล้วก่อนวันที่พระราชบัญญัติการจัดซื้อจัดจ้างฯ มีผลใช้บังคับ

(๖.๔) การจัดซื้อจัดจ้างตามมาตรา ๕๖ วรรคหนึ่ง (๒) (ข) และ (ค) แห่งพระราชบัญญัติการจัดซื้อจัดจ้างฯ

(๖.๕) การซื้อสังหาริมทรัพย์และการเช่าสังหาริมทรัพย์

(๖.๖) กรณีงานจ้างบริการหรืองานจ้างเหมาบริการกับบุคคลธรรมดา เช่น จ้าง

พนักงานขับรถ ครูชาวต่างชาติ พนักงานเก็บขยะ พนักงานบันทึกข้อมูล เป็นต้น

๓. หลักฐานการยื่นข้อเสนอ

ผู้ยื่นข้อเสนอจะต้องเสนอเอกสารหลักฐานยื่นมาพร้อมกับการเสนอราคาทางระบบจัดซื้อจัดจ้างภาครัฐด้วยอิเล็กทรอนิกส์ โดยแยกเป็น ๒ ส่วน คือ

๓.๑ ส่วนที่ ๑ อย่างน้อยต้องมีเอกสารดังต่อไปนี้

(๑) ในกรณีผู้ยื่นข้อเสนอเป็นนิติบุคคล

(ก) ห้างหุ้นส่วนสามัญหรือห้างหุ้นส่วนจำกัด ให้ยื่นสำเนาหนังสือรับรองการจดทะเบียนนิติบุคคล บัญชีรายชื่อหุ้นส่วนผู้จัดการ

(ข) บริษัทจำกัดหรือบริษัทมหาชนจำกัด ให้ยื่นสำเนาหนังสือรับรองการจดทะเบียนนิติบุคคล หนังสือบริคณห์สนธิ บัญชีรายชื่อกรรมการผู้จัดการ และบัญชีถือหุ้นรายใหญ่ (ถ้ามี)

(๒) ในกรณีผู้ยื่นข้อเสนอเป็นบุคคลธรรมดาหรือคณะบุคคลที่มีใช้นิติบุคคล ให้ยื่นสำเนาบัตรประจำตัวประชาชนของผู้ยื่น ข้อเสนอข้อตกลงที่แสดงถึงการเข้าเป็นหุ้นส่วน (ถ้ามี) สำเนาบัตรประจำตัวประชาชนของผู้เป็นหุ้นส่วน หรือสำเนาหนังสือเดินทางของผู้เป็นหุ้นส่วนที่ได้ถือสัญชาติไทย

(๓) ในกรณีผู้ยื่นข้อเสนอเป็นผู้ยื่นข้อเสนอร่วมกันในฐานะเป็นผู้ร่วมค้า ให้ยื่นสำเนาสัญญาของการเข้าร่วมค้า และเอกสารตามที่ระบุไว้ใน (๑) หรือ (๒) ของผู้ร่วมค้า แล้วแต่กรณี

(๔) ผู้ยื่นข้อเสนอต้องแสดงหลักฐานเกี่ยวกับมูลค่าสุทธิของกิจการ ดังนี้

๑. กรณีผู้ยื่นข้อเสนอเป็นนิติบุคคลที่จัดตั้งขึ้นตามกฎหมายไทยหรือต่างประเทศ ซึ่งได้จดทะเบียนเกินกว่า ๑ ปี ต้องมีมูลค่าสุทธิของกิจการ จากผลต่างระหว่างสินทรัพย์สุทธิหักด้วยหนี้สินสุทธิที่ปรากฏในงบแสดงฐานะการเงินที่มีการตรวจรับรองแล้ว ซึ่งจะต้องแสดงค่าเป็นบวก ๑ ปีสุดท้ายก่อนวันยื่นข้อเสนอ งบแสดงฐานะการเงิน ๑ ปีสุดท้ายก่อนวันยื่นข้อเสนอ หมายถึง งบแสดงฐานะการเงินย้อนไปก่อนวันที่หน่วยงานของรัฐกำหนดให้เป็นวันยื่นข้อเสนอ ๑ ปีปฏิทิน เว้นแต่กรณีนิติบุคคลที่จัดตั้งขึ้นตามกฎหมายไทย หากวันยื่นข้อเสนอเป็นช่วงระยะเวลาที่กรมพัฒนาธุรกิจการค้ากำหนดให้นิติบุคคล ยื่นงบแสดงฐานะการเงินกับกรมพัฒนาธุรกิจการค้า ซึ่งจะอยู่ในช่วงเดือนมกราคม - เดือนพฤษภาคม ของทุกปี โดยนิติบุคคลที่เป็นผู้ยื่นเสนอนั้นยังอยู่ในช่วงของการยื่นงบแสดงฐานะการเงินกับกรมพัฒนาธุรกิจการค้า คือ ช่วงเดือนมกราคม - เดือนพฤษภาคม กรณีนี้ให้สามารถยื่นงบแสดงฐานะการเงินย้อนไปอีก ๑ ปี ได้

๒. กรณีผู้ยื่นข้อเสนอเป็นนิติบุคคลที่จัดตั้งขึ้นตามกฎหมายไทยซึ่งยังไม่มีผลการรายงานงบแสดงฐานะการเงินกับกรมพัฒนาธุรกิจการค้า หรือกรณีผู้ยื่นข้อเสนอเป็นนิติบุคคลที่จัดตั้งขึ้นตามกฎหมายต่างประเทศซึ่งยังไม่มีผลการรายงานงบแสดงฐานะการเงิน ให้พิจารณาการกำหนดมูลค่าของทุนจดทะเบียน โดยผู้ยื่นข้อเสนอจะต้องมีทุนจดทะเบียนที่เรียกชำระมูลค่าหุ้นแล้ว ณ วันที่ยื่นข้อเสนอ

๓. สำหรับการจัดซื้อจัดจ้างครั้งหนึ่งที่มีวงเงินเกิน ๕๐๐,๐๐๐ บาทขึ้นไป กรณีผู้ยื่นข้อเสนอเป็นบุคคลธรรมดา ให้พิจารณาจากหนังสือรับรองบัญชีเงินฝากไม่เกิน ๙๐ วัน ก่อนวันยื่นข้อเสนอ โดยต้องมีเงินฝากคงเหลือในบัญชีธนาคารเป็นมูลค่า ๑ ใน ๔ ของมูลค่างบประมาณของโครงการหรือรายการที่ยื่นข้อเสนอในแต่ละครั้ง และหากเป็นผู้ชนะการจัดซื้อจัดจ้างหรือเป็นผู้ได้รับการคัดเลือกจะต้อง

แสดงหนังสือรับรองบัญชีเงินฝากที่มีมูลค่าดังกล่าวอีกครั้งหนึ่งในวันลงนามในสัญญา

๔. กรณีที่ผู้ยื่นข้อเสนอไม่มีมูลค่าสุทธิของกิจการหรือทุนจดทะเบียน หรือมีแต่ไม่เพียงพอที่จะเข้ายื่นข้อเสนอ สามารถดำเนินการได้ดังนี้

(๑) กรณีผู้ยื่นข้อเสนอเป็นนิติบุคคลที่จัดตั้งขึ้นตามกฎหมายไทย หรือบุคคลธรรมดาที่ถือสัญชาติไทย ผู้ยื่นข้อเสนอสามารถขอวงเงินสินเชื่อ โดยต้องมีวงเงินสินเชื่อ ๑ ใน ๔ ของมูลค่างบประมาณของโครงการหรือรายการที่ยื่นข้อเสนอในแต่ละครั้ง จะเป็นสินเชื่อที่ธนาคารภายในประเทศหรือบริษัทเงินทุนหรือบริษัทเงินทุนหลักทรัพย์ที่ได้รับอนุญาตให้ประกอบกิจการเงินทุนเพื่อการพาณิชย์และประกอบธุรกิจค้าประกันตามประกาศของธนาคารแห่งประเทศไทย ตามรายชื่อบริษัทเงินทุนที่ธนาคารแห่งประเทศไทยแจ้งเวียนให้ทราบ โดยพิจารณาจากยอดเงินรวมของวงเงินสินเชื่อที่สำนักงานใหญ่รับรอง หรือที่สำนักงานสาขารับรอง (กรณีได้รับมอบอำนาจจากสำนักงานใหญ่) ซึ่งออกให้แก่ผู้ยื่นข้อเสนอ นับถึงวันยื่นข้อเสนอไม่เกิน ๙๐ วัน

(๒) กรณีผู้ยื่นข้อเสนอเป็นนิติบุคคลที่จัดตั้งขึ้นตามกฎหมายต่างประเทศ หรือบุคคลธรรมดาที่มีได้ถือสัญชาติไทย ผู้ยื่นข้อเสนอสามารถขอวงเงินสินเชื่อ โดยต้องมีวงเงินสินเชื่อ ๑ ใน ๔ ของมูลค่างบประมาณของโครงการหรือรายการที่ยื่นข้อเสนอในแต่ละครั้ง จะเป็นสินเชื่อที่ธนาคารภายในประเทศ หรือบริษัทเงินทุนหรือบริษัทเงินทุนหลักทรัพย์ที่ได้รับอนุญาตให้ประกอบกิจการเงินทุนเพื่อการพาณิชย์ และประกอบธุรกิจค้าประกันตามประกาศของธนาคารแห่งประเทศไทย ตามรายชื่อบริษัทเงินทุนที่ธนาคารแห่งประเทศไทยแจ้งเวียนให้ทราบ หรือเป็นสินเชื่อที่ธนาคารต่างประเทศหรือบริษัทเงินทุนหลักทรัพย์ที่ได้รับอนุญาตให้ประกอบกิจการเงินทุนเพื่อการพาณิชย์และประกอบธุรกิจค้าประกันตามประกาศของธนาคารกลางต่างประเทศนั้น ตามรายชื่อบริษัทที่ธนาคารกลางต่างประเทศนั้นแจ้งเวียนให้ทราบ โดยพิจารณาจากยอดเงินรวมของวงเงินสินเชื่อที่สำนักงานใหญ่รับรอง หรือที่สำนักงานสาขารับรอง (กรณีได้รับมอบอำนาจจากสำนักงานใหญ่) ซึ่งออกให้แก่ผู้ยื่นข้อเสนอ นับถึงวันยื่นข้อเสนอไม่เกิน ๙๐ วัน

๕. กรณีผู้ยื่นข้อเสนอเป็นนิติบุคคลที่จัดตั้งขึ้นตามกฎหมายต่างประเทศ หรือบุคคลธรรมดาที่มีได้ถือสัญชาติไทยตามข้อ ๒ ข้อ ๓ และข้อ ๔ (๒) มูลค่าจะต้องเป็นไปตามอัตราแลกเปลี่ยนเงินตราตามประกาศที่ธนาคารแห่งประเทศไทยกำหนด ในช่วงระหว่างวันที่เผยแพร่ประกาศและเอกสารประกวดราคาในระบบจัดซื้อจัดจ้างภาครัฐด้วยอิเล็กทรอนิกส์ (e - GP) จนถึงวันเสนอราคา

ทั้งนี้ ผู้ยื่นข้อเสนอจะต้องยื่นเอกสารที่แสดงให้เห็นถึงข้อมูลเกี่ยวกับมูลค่าสุทธิของกิจการแล้วแต่กรณี ประกอบกับเอกสารดังกล่าวจะต้องผ่านการรับรองตามระเบียบกระทรวงการต่างประเทศว่าด้วยการรับรองเอกสาร พ.ศ. ๒๕๓๙ และที่แก้ไขเพิ่มเติม กำหนด โดยจะต้องยื่นเอกสารดังกล่าวในวันยื่นข้อเสนอ หากผู้ยื่นข้อเสนอได้มีการยื่นเอกสารดังกล่าวมาพร้อมกับการยื่นข้อเสนอให้ถือว่าผู้ยื่นข้อเสนอรายนั้นยื่นเอกสารไม่ครบถ้วนตามเงื่อนไขที่กำหนดไว้ในเอกสารประกวดราคา

(๕) สำเนาใบทะเบียนพาณิชย์ (ถ้ามี)

(๖) สำเนาใบทะเบียนภาษีมูลค่าเพิ่ม

(๗) บัญชีเอกสารส่วนที่ ๑ ทั้งหมดที่ได้ยื่นพร้อมกับการเสนอราคาทางระบบจัด

ชื่อจัดจ้างภาครัฐด้วยอิเล็กทรอนิกส์ ตามแบบในข้อ ๑.๖ (๑) โดยไม่ต้องแนบในรูปแบบ PDF File (Portable Document Format)

ทั้งนี้ เมื่อผู้ยื่นข้อเสนอดำเนินการแนบไฟล์เอกสารตามบัญชีเอกสารส่วนที่ ๑ ครบถ้วน ถูกต้องแล้ว ระบบจัดซื้อจัดจ้างภาครัฐด้วยอิเล็กทรอนิกส์จะสร้างบัญชีเอกสารส่วนที่ ๑ ตามแบบในข้อ ๑.๖ (๑) ให้โดยผู้ยื่นข้อเสนอไม่ต้องแนบบัญชีเอกสารส่วนที่ ๑ ดังกล่าวในรูปแบบ PDF File (Portable Document Format)

๓.๒ ส่วนที่ ๒ อย่างน้อยต้องมีเอกสารดังต่อไปนี้

- (๑) แคตตาล็อกและ/หรือรายการละเอียดคุณลักษณะเฉพาะของพัสดุ ตามข้อ ๔.๔
- (๒) สำเนาหนังสือรับรองสินค้า Made In Thailand ของสภาอุตสาหกรรมแห่งประเทศไทย (ถ้ามี)
- (๓) สำเนาใบขึ้นทะเบียนผู้ประกอบการวิสาหกิจขนาดกลางและขนาดย่อม (SMEs) (ถ้ามี)
- (๔) จัดทำตารางเปรียบเทียบข้อกำหนดคุณลักษณะและทำเครื่องหมายในเอกสารประกอบที่นำเสนอให้ตรงกับข้อกำหนด (ถ้ามี)
- (๕) บัญชีเอกสารส่วนที่ ๒ ทั้งหมดที่ได้ยื่นพร้อมกับการเสนอราคาทางระบบจัดซื้อจัดจ้างภาครัฐด้วยอิเล็กทรอนิกส์ ตามแบบในข้อ ๑.๖ (๒) โดยไม่ต้องแนบในรูปแบบ PDF File (Portable Document Format)

ทั้งนี้ เมื่อผู้ยื่นข้อเสนอดำเนินการแนบไฟล์เอกสารตามบัญชีเอกสารส่วนที่ ๒ ครบถ้วน ถูกต้องแล้ว ระบบจัดซื้อจัดจ้างภาครัฐด้วยอิเล็กทรอนิกส์จะสร้างบัญชีเอกสารส่วนที่ ๒ ตามแบบในข้อ ๑.๖ (๒) ให้โดยผู้ยื่นข้อเสนอไม่ต้องแนบบัญชีเอกสารส่วนที่ ๒ ดังกล่าวในรูปแบบ PDF File (Portable Document Format)

๔. การเสนอราคา

๔.๑ ผู้ยื่นข้อเสนอต้องยื่นข้อเสนอและเสนอราคาทางระบบจัดซื้อจัดจ้างภาครัฐด้วยอิเล็กทรอนิกส์ตามที่กำหนดไว้ในเอกสารประกวดราคาอิเล็กทรอนิกส์นี้ โดยไม่มีเงื่อนไขใดๆ ทั้งสิ้น และจะต้องกรอกข้อความ ให้ถูกต้องครบถ้วน พร้อมทั้งหลักฐานแสดงตัวตนและทำการยืนยันตัวตนของผู้ยื่นข้อเสนอโดยไม่ต้องแนบ ใบเสนอราคาในรูปแบบ PDF File (Portable Document Format)

๔.๒ ในการเสนอราคาให้เสนอราคาเป็นเงินบาท และเสนอราคาได้เพียงครั้งเดียวและราคาเดียว โดยเสนอราคารวม และหรือราคาต่อหน่วย และหรือต่อรายการ ตามเงื่อนไขที่ระบุไว้ตามข้อ ๖.๒ ให้ถูกต้อง ทั้งนี้ ราคารวมที่เสนอจะต้องตรงกันทั้งตัวเลขและตัวหนังสือ ถ้าตัวเลขและตัวหนังสือไม่ตรงกัน ให้ถือตัวหนังสือเป็นสำคัญ โดยคิดราคารวมทั้งสิ้นซึ่งรวมค่าภาษีมูลค่าเพิ่ม ภาษีอากรอื่น ค่าขนส่ง ค่าจดทะเบียน และค่าใช้จ่ายอื่นๆ ทั้งปวงไว้แล้ว จนกระทั่งส่งมอบพัสดุให้ ณ องค์การกระจายเสียงและแพร่ภาพสาธารณะแห่งประเทศไทย(ส.ส.ท.)

ราคาที่เสนอจะต้องเสนอกำหนดเป็นราคาไม่น้อยกว่า ๑๒๐ วัน ตั้งแต่วันเสนอราคาโดยภายในกำหนดยื่นราคา ผู้ยื่นข้อเสนอต้องรับผิดชอบราคาที่ตนได้เสนอไว้ และจะถอน การเสนอราคา มิได้

๔.๓ ผู้ยื่นข้อเสนอจะต้องเสนอกำหนดเวลาส่งมอบพัสดุไม่เกิน ๑๘๐ วัน นับถัดจากวันลงนามในสัญญาซื้อ

๔.๔ ผู้ยื่นข้อเสนอจะต้องส่งแคตตาล็อก และหรือรายละเอียดคุณลักษณะเฉพาะของรายละเอียดตามเอกสารแนบ ไปพร้อมการเสนอราคาทางระบบจัดซื้อจัดจ้างภาครัฐด้วยอิเล็กทรอนิกส์ เพื่อประกอบการพิจารณา หลักฐานดังกล่าวนี้ องค์การกระจายเสียงและแพร่ภาพสาธารณะแห่งประเทศไทยจะยึดไว้เป็นเอกสารของทางราชการ

สำหรับแคตตาล็อกที่แนบให้พิจารณา หากเป็นสำเนา และคณะกรรมการพิจารณาผลการประกวดราคาอิเล็กทรอนิกส์ มีความประสงค์จะขอคืนฉบับแคตตาล็อก ผู้ยื่นข้อเสนอจะต้องนำต้นฉบับมาให้คณะกรรมการพิจารณาผลการประกวดราคาอิเล็กทรอนิกส์ตรวจสอบภายใน ๗ วัน นับถัดจากวันเสนอราคา

๔.๕ ก่อนเสนอราคา ผู้ยื่นข้อเสนอควรตรวจสอบร่างสัญญา รายละเอียดคุณลักษณะเฉพาะของพัสดุฯฯ ให้ถี่ถ้วนและเข้าใจเอกสารประกวดราคาอิเล็กทรอนิกส์ทั้งหมดเสียก่อนที่จะตกลงยื่นข้อเสนอตามเงื่อนไข ในเอกสารประกวดราคาอิเล็กทรอนิกส์

๔.๖ ผู้ยื่นข้อเสนอจะต้องยื่นข้อเสนอและเสนอราคาทางระบบการจัดซื้อจัดจ้างภาครัฐ ด้วยอิเล็กทรอนิกส์ในวันที่ ๑๐ พฤศจิกายน ๒๕๖๘ ระหว่างเวลา ๑๓.๐๐ น. ถึง ๑๖.๐๐ น. และเวลาในการเสนอราคาให้ถือตามเวลาของระบบการจัดซื้อจัดจ้างภาครัฐด้วยอิเล็กทรอนิกส์เป็นเกณฑ์

เมื่อพ้นกำหนดเวลายื่นข้อเสนอและเสนอราคาแล้ว จะไม่รับเอกสารการยื่นข้อเสนอ และการเสนอราคาใดๆ โดยเด็ดขาด

๔.๗ ผู้ยื่นข้อเสนอต้องจัดทำเอกสารสำหรับใช้ในการเสนอราคารูปแบบไฟล์เอกสารประเภท PDF File (Portable Document Format) โดยผู้ยื่นข้อเสนอต้องเป็นผู้รับผิดชอบตรวจสอบความครบถ้วน ถูกต้อง และชัดเจนของเอกสาร PDF File ก่อนที่จะยืนยันการเสนอราคา แล้วจึงส่งข้อมูล (Upload) เพื่อเป็นการเสนอราคาให้แก่ องค์การกระจายเสียงและแพร่ภาพสาธารณะแห่งประเทศไทย ผ่านทางระบบจัดซื้อจัดจ้างภาครัฐด้วยอิเล็กทรอนิกส์

๔.๘ คณะกรรมการพิจารณาผลการประกวดราคาอิเล็กทรอนิกส์ จะดำเนินการตรวจสอบคุณสมบัติของผู้ยื่นข้อเสนอแต่ละรายว่า เป็นผู้ยื่นข้อเสนอที่มีผลประโยชน์ร่วมกันกับผู้ยื่นเสนอรายอื่นตามข้อ ๑.๕ (๑) หรือไม่ หากปรากฏว่าผู้ยื่นเสนอรายใดเป็นผู้ยื่นข้อเสนอที่มีผลประโยชน์ร่วมกันกับผู้ยื่นเสนอรายอื่น คณะกรรมการพิจารณาผลฯ จะตัดรายชื่อผู้ยื่นข้อเสนอที่มีผลประโยชน์ร่วมกันนั้นออกจากการเป็นผู้ยื่นข้อเสนอ

หากปรากฏต่อคณะกรรมการพิจารณาผลฯ ว่า ก่อนหรือ ในขณะที่มีการพิจารณาข้อเสนอ มีผู้ยื่นเสนอรายใดกระทำการอันเป็นการขัดขวางการแข่งขันอย่างเป็นธรรมตามข้อ ๑.๕

(๒) และคณะกรรมการพิจารณาผลฯ เชื่อว่ามีการกระทำอันเป็นการขัดขวางการแข่งขันอย่างเป็นธรรม คณะกรรมการพิจารณาผลฯ จะตัดรายชื่อผู้ยื่นข้อเสนอรายนั้นออกจากการเป็นผู้ยื่นข้อเสนอ และ องค์การกระจายเสียงและแพร่ภาพสาธารณะแห่งประเทศไทย จะพิจารณาลงโทษผู้ยื่นข้อเสนอดังกล่าวเป็นผู้ทำงาน เว้นแต่ องค์การกระจายเสียงและแพร่ภาพสาธารณะแห่งประเทศไทย จะพิจารณาเห็นว่า ผู้ยื่นข้อเสนอรายนั้นมีใช่เป็นผู้ริเริ่มให้มีการกระทำดังกล่าวและได้ให้ความร่วมมือเป็นประโยชน์ ต่อการพิจารณาของ องค์การกระจายเสียงและแพร่ภาพสาธารณะแห่งประเทศไทย

๔.๙ ผู้ยื่นข้อเสนอจะต้องปฏิบัติ ดังนี้

- (๑) ปฏิบัติตามเงื่อนไขที่ระบุไว้ในเอกสารประกวดราคาอิเล็กทรอนิกส์
- (๒) ราคาที่เสนอจะต้องเป็นราคาที่รวมภาษีมูลค่าเพิ่ม และภาษีอื่นๆ (ถ้ามี)

รวมค่าใช้จ่ายทั้งปวงไว้ด้วยแล้ว

- (๓) ผู้ยื่นข้อเสนอจะต้องลงทะเบียนเพื่อเข้าสู่กระบวนการเสนอราคา ตามวัน

เวลาที่กำหนด

- (๔) ผู้ยื่นข้อเสนอจะถอนการเสนอราคาที่เสนอแล้วไม่ได้

- (๕) ผู้ยื่นข้อเสนอต้องศึกษาและทำความเข้าใจในระบบและวิธีการเสนอราคา

ด้วยวิธีประกวดราคาอิเล็กทรอนิกส์ ของกรมบัญชีกลางที่แสดงไว้ในเว็บไซต์ www.gprocurement.go.th

๔.๑๐ คู่สัญญาต้องจัดทำแผนการทำงานมาให้ภายใน ๑๕ วัน นับถัดจากวันลงนามใน

สัญญา เว้นแต่เป็นกรณีสัญญามีอายุไม่เกิน ๙๐ วัน หรือกรณีการซื้อซึ่งสัญญากำหนดส่งงานงวดเดียว หรือกรณีการซื้อซึ่งสัญญาหรือบันทึกข้อตกลงเป็นหนังสือที่มีวงเงินไม่เกิน ๕๐๐,๐๐๐ บาท ทั้งนี้ แผนการทำงานดังกล่าวให้ถือเป็นเอกสารส่วนหนึ่งของสัญญา

๕. หลักเกณฑ์และสิทธิในการพิจารณา

๕.๑ ในการพิจารณาผลการยื่นข้อเสนอประกวดราคาอิเล็กทรอนิกส์ครั้งนี้ องค์การกระจายเสียงและแพร่ภาพสาธารณะแห่งประเทศไทยจะพิจารณาคัดสินโดยใช้ หลักเกณฑ์ราคา

๕.๒ การพิจารณาผู้ชนะการยื่นข้อเสนอ

กรณีใช้หลักเกณฑ์ราคาในการพิจารณาผู้ชนะการยื่นข้อเสนอ องค์การกระจายเสียงและแพร่ภาพสาธารณะแห่งประเทศไทย จะพิจารณาจาก ราคารวม

๕.๓ หากผู้ยื่นข้อเสนอรายใดมีคุณสมบัติไม่ถูกต้องตามข้อ ๒ หรือยื่นหลักฐานการยื่นข้อเสนอไม่ถูกต้อง หรือไม่ครบถ้วนตามข้อ ๓ หรือยื่นข้อเสนอไม่ถูกต้องตามข้อ ๔ คณะกรรมการพิจารณาผลฯ จะไม่รับพิจารณาข้อเสนอของผู้ยื่นข้อเสนอรายนั้น เว้นแต่ ผู้ยื่นข้อเสนอรายใด เสนอเอกสารทางเทคนิคหรือรายละเอียดคุณลักษณะเฉพาะของพัสดุที่จะขายไม่ครบถ้วน หรือเสนอรายละเอียดแตกต่างไปจากเงื่อนไขที่ องค์การกระจายเสียงและแพร่ภาพสาธารณะแห่งประเทศไทยกำหนดไว้ในประกาศและเอกสารประกวดราคาอิเล็กทรอนิกส์ ในส่วนที่มีใช้สาระสำคัญและความแตกต่างนั้นไม่มีผลทำให้เกิดการได้เปรียบเสียเปรียบ ต่อผู้ยื่นข้อเสนอรายอื่น หรือเป็นการผิดพลาดเล็กน้อย คณะกรรมการพิจารณาผลฯ อาจพิจารณาผ่อนปรนการตัดสินสิทธิ ผู้ยื่นข้อเสนอรายนั้น

๕.๔ องค์การกระจายเสียงและแพร่ภาพสาธารณะแห่งประเทศไทยสงวนสิทธิไม่พิจารณาข้อเสนอของผู้ยื่นข้อเสนอโดยไม่มีการผ่อนผัน ในกรณีดังต่อไปนี้

(๑) ไม่กรอกชื่อผู้ยื่นข้อเสนอในการเสนอราคาทางระบบจัดซื้อจัดจ้างด้วยอิเล็กทรอนิกส์

(๒) เสนอรายละเอียดแตกต่างไปจากเงื่อนไขที่กำหนดในเอกสารประกวดราคาอิเล็กทรอนิกส์ที่เป็นสาระสำคัญ หรือมีผลทำให้เกิดความได้เปรียบเสียเปรียบแก่ผู้ยื่นข้อเสนอรายอื่น

๕.๕ ในการตัดสินใจประกวดราคาอิเล็กทรอนิกส์หรือในการทำสัญญา คณะกรรมการพิจารณาผลฯ หรือองค์การกระจายเสียงและแพร่ภาพสาธารณะแห่งประเทศไทยมีสิทธิให้ผู้ยื่นข้อเสนอชี้แจงข้อเท็จจริงเพิ่มเติมได้ องค์การกระจายเสียงและแพร่ภาพสาธารณะแห่งประเทศไทย มีสิทธิที่จะไม่รับข้อเสนอ ไม่รับราคา หรือไม่ทำสัญญา หากข้อเท็จจริงดังกล่าว ไม่เหมาะสมหรือไม่ถูกต้อง

๕.๖ องค์การกระจายเสียงและแพร่ภาพสาธารณะแห่งประเทศไทยทรงไว้ซึ่งสิทธิที่จะไม่รับราคาต่ำสุด หรือราคาหนึ่งราคาใด หรือราคาที่เสนอทั้งหมดก็ได้ และอาจพิจารณาเลือกซื้อในจำนวน หรือขนาด หรือเฉพาะรายการหนึ่งรายการใด หรืออาจจะยกเลิกการประกวดราคาอิเล็กทรอนิกส์โดยไม่พิจารณาจัดซื้อเลยก็ได้ สุดแต่จะพิจารณา ทั้งนี้ เพื่อประโยชน์ของทางราชการเป็นสำคัญ และให้ถือว่าการตัดสินใจขององค์การกระจายเสียงและแพร่ภาพสาธารณะแห่งประเทศไทยเป็นเด็ดขาด ผู้ยื่นข้อเสนอจะเรียกร้องค่าใช้จ่ายหรือค่าเสียหายใดๆ มิได้ รวมทั้งองค์การกระจายเสียงและแพร่ภาพสาธารณะแห่งประเทศไทย จะพิจารณายกเลิกการประกวดราคาอิเล็กทรอนิกส์และลงโทษผู้ยื่นข้อเสนอเป็นผู้ทำงาน ไม่ว่าจะเป็นผู้ยื่นข้อเสนอที่ได้รับการคัดเลือกหรือไม่ก็ตาม หากมีเหตุที่เชื่อถือได้ว่าการยื่นข้อเสนอกระทำการโดยไม่สุจริต เช่น การเสนอเอกสารอันเป็นเท็จ หรือใช้ข้อมูลคลาดเคลื่อนมาเสนอราคาแทน เป็นต้น

ในกรณีที่ผู้ยื่นข้อเสนอรายที่เสนอราคาต่ำสุด เสนอราคาต่ำจนคาดหมายได้ว่าไม่อาจดำเนินงานตามเอกสารประกวดราคาอิเล็กทรอนิกส์ได้ คณะกรรมการพิจารณาผลฯ หรือองค์การกระจายเสียงและแพร่ภาพสาธารณะแห่งประเทศไทย จะให้ผู้ยื่นข้อเสนออื่นชี้แจงและแสดงหลักฐานที่ทำให้เชื่อได้ว่า ผู้ยื่นข้อเสนอสามารถดำเนินการตามเอกสารประกวดราคาอิเล็กทรอนิกส์ให้เสร็จสมบูรณ์ หากคำชี้แจงไม่เป็นที่รับฟังได้ องค์การกระจายเสียงและแพร่ภาพสาธารณะแห่งประเทศไทย มีสิทธิที่จะไม่รับข้อเสนอหรือไม่รับราคาของผู้ยื่นข้อเสนอรายนั้น ทั้งนี้ ผู้ยื่นเสนอดังกล่าวไม่มีสิทธิเรียกร้องค่าใช้จ่ายหรือค่าเสียหายใดๆ จากองค์การกระจายเสียงและแพร่ภาพสาธารณะแห่งประเทศไทย

๕.๗ ก่อนลงนามในสัญญาขององค์การกระจายเสียงและแพร่ภาพสาธารณะแห่งประเทศไทยอาจประกาศยกเลิกการประกวดราคาอิเล็กทรอนิกส์ หากปรากฏว่ามีการกระทำที่เข้าลักษณะผู้ยื่นข้อเสนอที่ชนะการประกวดราคาหรือที่ได้รับการคัดเลือกมีผลประโยชน์ร่วมกัน หรือมีส่วนได้เสียกับผู้ยื่นข้อเสนอรายอื่น หรือขัดขวางการแข่งขันอย่างเป็นธรรม หรือสมยอมกันกับผู้ยื่นข้อเสนอรายอื่น หรือเจ้าหน้าที่ในการเสนอราคา หรือสื่อว่ากระทำการทุจริตอื่นใดในการเสนอราคา

๕.๘ หากผู้ยื่นข้อเสนอซึ่งเป็นผู้ประกอบการ SMEs เสนอราคาสูงกว่าราคาต่ำสุดของผู้ยื่นข้อเสนอรายอื่นที่ไม่เกินร้อยละ ๑๐ ให้จัดซื้อจัดจ้างกับผู้ประกอบการ SMEs ดังกล่าว โดยจัดเรียงลำดับผู้

ยื่นข้อเสนอซึ่งเป็นผู้ประกอบการ SMEs ซึ่งเสนอราคาสูงกว่าราคาต่ำสุดของผู้ยื่นข้อเสนอรายอื่นไม่เกินร้อยละ ๑๐ ที่จะเรียกมาทำสัญญาไม่เกิน ๓ ราย

ผู้ยื่นข้อเสนอที่เป็นกิจการร่วมค้าที่จะได้สิทธิตามวรรคหนึ่ง ผู้เข้าร่วมค้าทุกราย จะต้องเป็นผู้ประกอบการ SMEs

ทั้งนี้ ผู้ประกอบการ SMEs ที่จะได้แต้มต่อด้านราคาตามวรรคหนึ่ง จะต้องมีความเงินสัญญาสะสมตามปีปฏิทินรวมกับราคาที่เสนอในครั้งนี้อันแล้ว มีมูลค่ารวมกันไม่เกินมูลค่าของรายได้ตามขนาดที่ขึ้นทะเบียนไว้กับ สสว.

๕.๙ หากผู้ยื่นข้อเสนอได้เสนอพัสดุที่ได้รับการรับรองและออกเครื่องหมายสินค้าที่ผลิตภายในประเทศไทย (Made in Thailand) จากสภาอุตสาหกรรมแห่งประเทศไทย เสนอราคาสูงกว่าราคาต่ำสุดของผู้เสนอราคารายอื่น ไม่เกินร้อยละ ๕ ให้จัดซื้อจัดจ้างจากผู้ยื่นข้อเสนอที่ได้รับการรับรองและออกเครื่องหมายสินค้าที่ผลิต ภายในประเทศไทย (Made in Thailand) จากสภาอุตสาหกรรมแห่งประเทศไทย

กรณีที่มีการเสนอราคาหลายรายการและกำหนดเงื่อนไขการพิจารณาราคารวม หากผู้ยื่นข้อเสนอได้เสนอพัสดุที่เป็นพัสดุที่ผลิตภายในประเทศ ที่ได้รับการรับรองและออกเครื่องหมายสินค้าที่ผลิตภายในประเทศไทย (Made in Thailand) จากสภาอุตสาหกรรมแห่งประเทศไทย มีสัดส่วนมูลค่าตั้งแต่ร้อยละ ๖๐ ขึ้นไป ให้ได้แต้มต่อในการเสนอราคาตามวรรคหนึ่ง

อนึ่ง หากในการเสนอราคาครั้งนั้น ผู้ยื่นข้อเสนอรายใดมีคุณสมบัติทั้งข้อ ๕.๘ และข้อ ๕.๙ ให้ผู้ยื่นข้อเสนอรายนั้นได้แต้มต่อในการเสนอราคาสูงกว่าผู้ยื่นข้อเสนอรายอื่นไม่เกินร้อยละ ๑๕

๕.๑๐ หากผู้ยื่นข้อเสนอซึ่งมิใช่ผู้ประกอบการ SMEs แต่เป็นบุคคลธรรมดาที่ถือสัญชาติไทยหรือนิติบุคคลที่จัดตั้งขึ้นตามกฎหมายไทยเสนอราคาสูงกว่าราคาต่ำสุดของผู้ยื่นข้อเสนอซึ่งเป็นผู้ประกอบการที่มีได้ถือสัญชาติไทยหรือนิติบุคคลที่จัดตั้งขึ้นตามกฎหมายของต่างประเทศไม่เกินร้อยละ ๓ ให้จัดซื้อจัดจ้างกับบุคคลธรรมดาที่ถือสัญชาติไทยหรือนิติบุคคลที่จัดตั้งขึ้นตามกฎหมายไทยดังกล่าว

ผู้ยื่นข้อเสนอที่เป็นกิจการร่วมค้าที่จะได้สิทธิตามวรรคหนึ่ง ผู้เข้าร่วมค้าทุกราย จะต้องเป็นบุคคลธรรมดาที่ถือสัญชาติไทยหรือนิติบุคคลที่จัดตั้งขึ้นตามกฎหมายไทย

๖. การทำสัญญาซื้อขาย

๖.๑ ในกรณีที่ผู้ชนะการประกวดราคาอิเล็กทรอนิกส์ สามารถส่งมอบสิ่งของได้ครบถ้วนภายใน ๕ วันทำการ นับแต่วันที่ทำข้อตกลงซื้อ องค์การกระจายเสียงและแพร่ภาพสาธารณะแห่งประเทศไทยจะพิจารณาจัดทำข้อตกลงเป็นหนังสือแทน การทำสัญญาตามแบบสัญญาดังระบุ ในข้อ ๑.๓ ก็ได้

๖.๒ ในกรณีที่ผู้ชนะการประกวดราคาอิเล็กทรอนิกส์ไม่สามารถส่งมอบสิ่งของได้ครบถ้วน ภายใน ๕ วันทำการ หรือ องค์การกระจายเสียงและแพร่ภาพสาธารณะแห่งประเทศไทยเห็นว่าไม่สมควรจัดทำข้อตกลงเป็นหนังสือ ตามข้อ ๖.๑ ผู้ชนะการประกวดราคาอิเล็กทรอนิกส์จะต้องทำสัญญาซื้อขายตามแบบสัญญาดังระบุในข้อ ๑.๓ หรือทำข้อตกลงเป็นหนังสือ กับองค์การกระจายเสียงและแพร่ภาพ

สาธารณสุขแห่งประเทศไทยภายใน ๓๐ วัน นับถัดจากวันที่ได้รับแจ้ง และจะต้องวางหลักประกันสัญญาเป็นจำนวนเงินเท่ากับร้อยละ ๕ ของราคาค่าสิ่งของที่ประกวดราคาอิเล็กทรอนิกส์ให้องค์การกระจายเสียงและแพร่ภาพสาธารณสุขแห่งประเทศไทยยึดถือไว้ในขณะทำสัญญา โดยใช้หลักประกันอย่างหนึ่งอย่างใดดังต่อไปนี้

(๑) เงินสด

(๒) เช็คหรือตราพท์ที่ธนาคารเซ็นสั่งจ่าย ซึ่งเป็นเช็คหรือตราพท์ลงวันที่ที่ใช้เช็ค หรือตราพท์นั้นชำระต่อเจ้าหน้าที่ในวันทำสัญญา หรือก่อนวันนั้นไม่เกิน ๓ วันทำการ

(๓) หนังสือค้ำประกันของธนาคารภายในประเทศ ตามตัวอย่างที่คณะกรรมการนโยบายกำหนด ดังระบุในข้อ ๑.๔ (๒) หรือจะเป็นหนังสือค้ำประกันอิเล็กทรอนิกส์ตามวิธีการที่กรมบัญชีกลางกำหนด

(๔) หนังสือค้ำประกันของบริษัทเงินทุน หรือบริษัทเงินทุนหลักทรัพย์ที่ได้รับอนุญาต ให้ประกอบกิจการเงินทุนเพื่อการพาณิชย์และประกอบธุรกิจค้ำประกันตามประกาศของธนาคารแห่งประเทศไทย ตามรายชื่อบริษัทเงินทุนที่ธนาคารแห่งประเทศไทยแจ้งเวียนให้ทราบ โดยอนุโลมให้ใช้ตามตัวอย่างหนังสือ ค้ำประกันของธนาคารที่คณะกรรมการนโยบายกำหนด ดังระบุในข้อ ๑.๔ (๒)

(๕) พันธบัตรรัฐบาลไทย

หลักประกันนี้จะคืนให้ โดยไม่มีดอกเบี้ยภายใน ๑๕ วัน นับถัดจากวันที่ผู้ชนะการประกวดราคาอิเล็กทรอนิกส์ (ผู้ขาย) พ้นจากข้อผูกพันตามสัญญาซื้อขายแล้ว

หลักประกันนี้จะคืนให้ โดยไม่มีดอกเบี้ย ตามอัตราส่วนของพัสดุที่ซื้อซึ่งองค์การกระจายเสียงและแพร่ภาพสาธารณสุขแห่งประเทศไทย ได้รับมอบไว้แล้ว

๗. ค่าจ้างและการจ่ายเงิน

องค์การกระจายเสียงและแพร่ภาพสาธารณสุขแห่งประเทศไทย จะจ่ายค่าสิ่งของซึ่งได้รวมภาษีมูลค่าเพิ่มตลอดจนภาษีอากรอื่น ๆ และค่าใช้จ่ายทั้งปวงด้วยแล้วให้แก่ผู้ยื่นข้อเสนอที่ได้รับการคัดเลือกให้เป็นผู้ขาย เมื่อผู้ขายได้ส่งมอบสิ่งของได้ครบถ้วนตามสัญญาซื้อขายหรือข้อตกลงเป็นหนังสือ และองค์การกระจายเสียงและแพร่ภาพสาธารณสุขแห่งประเทศไทยได้ตรวจรับมอบงานสิ่งของเรียบร้อยแล้ว

๘. อัตราค่าปรับ

ค่าปรับตามแบบสัญญาซื้อขายแนบท้ายเอกสารประกวดราคาอิเล็กทรอนิกส์นี้ หรือข้อตกลงซื้อขายเป็นหนังสือ ให้คิดในอัตราร้อยละ ๐.๑๐ ของราคาค่าสิ่งของที่ยังไม่ได้รับมอบต่อวัน

๙. การรับประกันความชำรุดบกพร่อง

ผู้ชนะการประกวดราคาอิเล็กทรอนิกส์ ซึ่งได้ทำสัญญาซื้อขายตามแบบดังระบุในข้อ ๑.๓ หรือทำข้อตกลงซื้อเป็นหนังสือ แล้วแต่กรณี จะต้องรับประกันความชำรุดบกพร่องของสิ่งของที่ซื้อขายที่เกิดขึ้นภายในระยะเวลาไม่น้อยกว่า ๒ ปี นับถัดจากวันที่ องค์การกระจายเสียงและแพร่ภาพสาธารณสุขแห่งประเทศไทย ได้รับมอบสิ่งของ โดยต้องบริหารจัดการซ่อมแซมแก้ไขให้ใช้งานได้ดีดังเดิมภายใน ๑๕ วัน นับถัดจากวันที่ได้รับแจ้งความชำรุดบกพร่อง

๑๐. ข้อสงวนสิทธิ์ในการยื่นข้อเสนอและอื่นๆ

๑๐.๑ เงินค่าพัสดุสำหรับการซื้อครั้งนี้ ได้มาจากเงินงบประมาณประจำปี พ.ศ. ๒๕๖๗ การลงนามในสัญญาจะกระทำได้ ต่อเมื่อองค์การกระจายเสียงและแพร่ภาพ สภาฯ แห่งประเทศไทยได้รับอนุมัติเงินค่าพัสดุจากเงินงบประมาณประจำปี พ.ศ. ๒๕๖๗ แล้วเท่านั้น

๑๐.๒ เมื่อองค์การกระจายเสียงและแพร่ภาพสภาฯ แห่งประเทศไทยได้คัดเลือกผู้ ยื่นข้อเสนอรายใดให้เป็นผู้ขาย และได้ตกลงซื้อสิ่งของตามการประกวดราคาอิเล็กทรอนิกส์แล้ว ถ้าผู้ขายจะ ต้องส่งหรือนำสิ่งของดังกล่าวเข้ามาจากต่างประเทศและของนั้นต้องนำเข้ามาโดยทางเรือในเส้นทางที่มีเรือไทย เดินอยู่ และสามารถให้บริการรับขนได้ตามที่รัฐมนตรีว่าการกระทรวงคมนาคมประกาศกำหนด ผู้ยื่นข้อเสนอ ซึ่งเป็นผู้ขายจะต้องปฏิบัติตามกฎหมายว่าด้วยการส่งเสริมการพาณิชย์ ดังนี้

(๑) แจกการส่งหรือนำสิ่งของที่ซื้อขายดังกล่าวเข้ามาจากต่างประเทศต่อกรม เจ้าท่า ภายใน ๗ วัน นับตั้งแต่วันที่ผู้ขายส่ง หรือซื้อของจากต่างประเทศ เว้นแต่เป็นของที่รัฐมนตรีว่าการ กระทรวงคมนาคมประกาศยกเว้นให้บรรทุกโดยเรืออื่นได้

(๒) จัดการให้สิ่งของที่ซื้อขายดังกล่าวบรรทุกโดยเรือไทย หรือเรือที่มีสิทธิเช่น เดียวกับเรือไทย จากต่างประเทศมายังประเทศไทย เว้นแต่จะได้รับการอนุญาตจากกรมเจ้าท่า ให้บรรทุกสิ่งของ นั้นโดยเรืออื่นที่มีใช้เรือไทย ซึ่งจะต้องได้รับอนุญาตเช่นนั้นก่อนบรรทุกของลงเรืออื่น หรือเป็นของที่รัฐมนตรี ว่าการกระทรวงคมนาคมประกาศยกเว้นให้บรรทุกโดยเรืออื่น

(๓) ในกรณีที่มิปฏิบัติตาม (๑) หรือ (๒) ผู้ขายจะต้องรับผิดชอบตามกฎหมายว่า ด้วยการส่งเสริมการพาณิชย์

๑๐.๓ ผู้ยื่นข้อเสนอซึ่งองค์การกระจายเสียงและแพร่ภาพสภาฯ แห่งประเทศไทยได้ คัดเลือกแล้ว ไม่ไปทำสัญญาหรือข้อตกลงซื้อ เป็นหนังสือภายในเวลาที่กำหนด ดังระบุไว้ในข้อ ๖. องค์การ กระจายเสียงและแพร่ภาพสภาฯ แห่งประเทศไทยจะรับหลักประกันการยื่นข้อเสนอ หรือเรียกธำนาจจากผู้ ออกหนังสือค้ำประกันการยื่นข้อเสนอทันที และอาจพิจารณาเรียกธำนาจให้ชดใช้ความเสียหายอื่น (ถ้ามี) รวมทั้ง จะพิจารณาให้เป็นผู้ทำงาน ตามระเบียบกระทรวงการคลังว่าด้วยการจัดซื้อจัดจ้างและ การบริหารพัสดุภาครัฐ

๑๐.๔ องค์การกระจายเสียงและแพร่ภาพสภาฯ แห่งประเทศไทยสงวนสิทธิ์ที่จะ แก้ไขเพิ่มเติมเงื่อนไข หรือข้อกำหนดในแบบสัญญาหรือข้อตกลงซื้อเป็นหนังสือ ให้เป็นไปตามความเห็นของ สำนักงานอัยการสูงสุด (ถ้ามี)

๑๐.๕ ในกรณีที่เอกสารแนบท้ายเอกสารประกวดราคาอิเล็กทรอนิกส์นี้ มีความขัดหรือ แย้งกัน ผู้ยื่นข้อเสนอจะต้องปฏิบัติตามคำวินิจฉัยขององค์การกระจายเสียงและแพร่ภาพสภาฯ แห่ง ประเทศไทย คำวินิจฉัยดังกล่าวให้ถือเป็นที่สุด และผู้ยื่นข้อเสนอไม่มีสิทธิเรียกร้องค่าเสียหายใดๆ เพิ่มเติม

๑๐.๖ องค์การกระจายเสียงและแพร่ภาพสภาฯ แห่งประเทศไทยอาจประกาศ ยกเลิกการจัดซื้อในกรณีต่อไปนี้ได้ โดยที่ผู้ยื่นข้อเสนอ จะเรียกร้องค่าเสียหายใดๆ จากองค์การกระจายเสียง และแพร่ภาพสภาฯ แห่งประเทศไทยไม่ได้

(๑) องค์การกระจายเสียงและแพร่ภาพสภาฯ แห่งประเทศไทยไม่ได้รับการ จัดสรรเงินที่จะใช้ในการจัดซื้อหรือที่ได้รับจัดสรรแต่ไม่เพียงพอที่จะทำการจัดซื้อครั้งนี้ต่อไป

(๒) มีการกระทำที่เข้าลักษณะผู้ยื่นข้อเสนอที่ชนะการจัดซื้อหรือที่ได้รับการคัดเลือก มีผลประโยชน์ร่วมกัน หรือมีส่วนได้เสียกับผู้ยื่นข้อเสนอรายอื่น หรือขัดขวางการแข่งขันอย่างเป็นธรรม หรือสมยอมกันกับผู้ยื่นข้อเสนอรายอื่น หรือเจ้าหน้าที่ในการเสนอราคา หรือถือว่ากระทำการทุจริตอื่นใดในการเสนอราคา

(๓) การทำการจัดซื้อครั้งนี้ต่อไปอาจก่อให้เกิดความเสียหายแก่องค์การกระจายเสียงและแพร่ภาพสาธารณะแห่งประเทศไทย หรือกระทบต่อประโยชน์สาธารณะ

(๔) กรณีอื่นในทำนองเดียวกับ (๑) (๒) หรือ (๓) ตามที่กำหนดในกฎกระทรวง ซึ่งออกตามความในกฎหมายว่าด้วยการจัดซื้อจัดจ้างและการบริหารพัสดุภาครัฐ

๑๐.๗ ผู้ยื่นข้อเสนอจะต้องเลือกช่องทางการอุทธรณ์และช่องทางการรับหนังสือแจ้งตอบผลการพิจารณาอุทธรณ์ไว้ตั้งแต่ขั้นตอนการยื่นข้อเสนอ และหากผู้ยื่นข้อเสนอมีความประสงค์ที่จะอุทธรณ์ผลการประกาศผู้ชนะการจัดซื้อจัดจ้าง จะต้องยื่นอุทธรณ์และรับหนังสือแจ้งตอบการพิจารณาอุทธรณ์ผ่านช่องทางที่ได้เลือกไว้เท่านั้น

๑๑. การปฏิบัติตามกฎหมายและระเบียบ

ในระหว่างระยะเวลาการซื้อ ผู้ยื่นข้อเสนอที่ได้รับการคัดเลือกให้เป็นผู้ขายต้องปฏิบัติตามหลักเกณฑ์ที่กฎหมายและระเบียบได้กำหนดไว้โดยเคร่งครัด

๑๒. การประเมินผลการปฏิบัติงานของผู้ประกอบการ

องค์การกระจายเสียงและแพร่ภาพสาธารณะแห่งประเทศไทย สามารถนำผลการปฏิบัติงานแล้วเสร็จตามสัญญาของผู้ยื่นข้อเสนอที่ได้รับ การคัดเลือกให้เป็นผู้ขายเพื่อนำมาประเมินผลการปฏิบัติงานของผู้ประกอบการ

ทั้งนี้ หากผู้ยื่นข้อเสนอที่ได้รับการคัดเลือกไม่ผ่านเกณฑ์ที่กำหนดจะถูกระงับการยื่นข้อเสนอหรือทำสัญญากับองค์การกระจายเสียงและแพร่ภาพสาธารณะแห่งประเทศไทย ไว้ชั่วคราว

องค์การกระจายเสียงและแพร่ภาพสาธารณะแห่งประเทศไทย(ส.ส.ท.)

ตุลาคม ๒๕๖๘

รายละเอียดขอบเขตของงานจ้าง/รายละเอียดคุณลักษณะเฉพาะของพัสดุที่ซื้อ

(Terms of Reference : TOR)

โครงการจัดหาเครื่องกำเนิดไฟฟ้า ขนาดไม่น้อยกว่า 75 kVA

1. ความเป็นมา

สำนักวิศวกรรม ดำเนินการกำกับ ควบคุม บำรุงรักษา ซ่อม และจัดหาอะไหล่ให้กับเครื่องส่งโทรทัศน์ และอุปกรณ์ส่วนควบ ให้สามารถส่งสัญญาณโทรทัศน์ออกอากาศได้อย่างต่อเนื่อง มีระยะเวลาที่สามารถให้บริการผ่านโครงข่ายโทรทัศน์สำหรับผู้บริโภคหรือเชื่อมต่อโครงข่ายโทรทัศน์แต่ละรายไม่น้อยกว่าร้อยละ 99.98 ของเวลาออกอากาศทั้งหมดต่อปีต่อสถานีหลัก ซึ่งในการซ่อมบำรุงดังกล่าวจะมีอุปกรณ์บางส่วนที่เสื่อมสภาพตามอายุการใช้งานและไม่สามารถซ่อมบำรุงให้สามารถทำงานได้เต็มประสิทธิภาพได้ อันได้แก่ ชุดเครื่องกำเนิดไฟฟ้า (Generator Set) ซึ่งเสื่อมสภาพตามสภาพแวดล้อมและอายุการใช้งาน จึงมีความจำเป็นต้องจัดหาชุดเครื่องกำเนิดไฟฟ้าประจำสถานีส่งสัญญาณโทรทัศน์ อำเภอเกาะสมุย จังหวัดสุราษฎร์ธานี ขนาดไม่น้อยกว่า 75 กิโลวัตต์แอมแปร์ ทดแทนชุดเครื่องกำเนิดไฟฟ้าเดิม เพื่อลดความเสี่ยงที่จะเกิดผลกระทบกับการออกอากาศของสถานีโทรทัศน์ภาคพื้นดินในระบบดิจิทัลของ ส.ส.ท. โดยมีแผนตามงบประมาณรายจ่ายปี พ.ศ. 2567 ซึ่งได้ตั้งงบประมาณไว้จำนวน 1,000,000.00 บาท (หนึ่งล้านบาทถ้วน)

2. วัตถุประสงค์

2.1 องค์กรกระจายเสียงและแพร่ภาพสาธารณะแห่งประเทศไทย (ส.ส.ท.) มีความประสงค์จะจัดซื้อ “เครื่องกำเนิดไฟฟ้า (ELECTRICAL GENERATOR)” ทดแทนเครื่องกำเนิดไฟฟ้าเดิมของ ส.ส.ท. ขนาด 75 kVA ที่ใช้งานมานาน ชำรุดเสื่อมสภาพ เพื่อจ่ายไฟฟ้าสำรองฉุกเฉิน ป้องกันการหยุดชะงักของระบบเครื่องส่งโทรทัศน์ระบบดิจิทัล

2.2 เพื่อให้สถานีโทรทัศน์ภาคพื้นดินในระบบดิจิทัลที่ ส.ส.ท. เป็นผู้ให้บริการสิ่งอำนวยความสะดวกด้านกระจายเสียงและโทรทัศน์สามารถจ่ายพลังงานไฟฟ้าได้อย่างต่อเนื่อง และลดความเสี่ยงที่จะเกิดส่งผลกระทบต่อ การออกอากาศของเครื่องส่งโทรทัศน์รวมถึงอุปกรณ์ในระบบอื่นๆ ของผู้ให้บริการ

3. คุณสมบัติของผู้ยื่นเสนอราคา

3.1 มีความสามารถตามกฎหมาย

3.2 ไม่เป็นบุคคลล้มละลาย

3.3 ไม่อยู่ระหว่างเลิกกิจการ

3.4 ไม่เป็นบุคคลซึ่งอยู่ระหว่างถูกระงับการยื่นข้อเสนอหรือทำสัญญากับหน่วยงานของรัฐไว้ชั่วคราว เนื่องจากเป็นผู้ที่ไม่ผ่านเกณฑ์การประเมินผลการปฏิบัติงานของผู้ประกอบการ ตามระเบียบที่รัฐมนตรีว่าการกระทรวงการคลังกำหนดตามที่ประกาศเผยแพร่ในระบบเครือข่ายสารสนเทศของ ส.ส.ท.

Digitally signed by Thai PBS
Date: 29/08/2025 15:39:56 +0700

Digitally signed by Thai PBS
Date: 29/08/2025 15:54:24 +0700

Digitally signed by Thai PBS
Date: 29/08/2025 15:40:42 +0700

3.5 ไม่เป็นบุคคลซึ่งถูกระบุชื่อไว้ในบัญชีรายชื่อผู้ทำงานและได้แจ้งเวียนชื่อให้เป็นผู้ทำงาน ของหน่วยงานของรัฐในระบบเครือข่ายสารสนเทศของ ส.ส.ท. ซึ่งรวมถึงนิติบุคคลที่ผู้ทำงานเป็น หุ่นส่วน ผู้จัดการ กรรมการผู้จัดการ ผู้บริหาร ผู้มีอำนาจในการดำเนินงานในกิจกรรมของนิติบุคคลนั้นด้วย

3.6 มีคุณสมบัติและไม่มีลักษณะต้องห้ามตามที่คณะกรรมการนโยบายการจัดซื้อจัดจ้างและการบริหารพัสดุภาครัฐกำหนดในราชกิจจานุเบกษา

3.7 เป็นบุคคลธรรมดาหรือนิติบุคคลผู้มีอาชีพขายพัสดุที่ประกวดราคาซื้อด้วยวิธีประกวดราคาอิเล็กทรอนิกส์ดังกล่าว

3.8 ไม่เป็นผู้มีผลประโยชน์ร่วมกันกับผู้ยื่นข้อเสนอรายอื่นที่เข้ายื่นข้อเสนอให้แก่ ส.ส.ท. ณ วันประกาศประกวดราคาอิเล็กทรอนิกส์ หรือไม่เป็นผู้กระทำการอันเป็นการขัดขวางการแข่งขันอย่าง เป็นธรรม ในการประกวดราคาอิเล็กทรอนิกส์ครั้งนี้

3.9 ไม่เป็นผู้ได้รับเอกสิทธิ์หรือความคุ้มกัน ซึ่งอาจปฏิเสธไม่ยอมขึ้นศาลไทย เว้นแต่รัฐบาลของผู้ยื่น ข้อเสนอได้มีคำสั่งให้สละเอกสิทธิ์ความคุ้มกันเช่นนั้น

3.10 ผู้ยื่นข้อเสนอต้องลงทะเบียนในระบบจัดซื้อจัดจ้างภาครัฐด้วยอิเล็กทรอนิกส์ (Electronic Government Procurement: e-GP) ของกรมบัญชีกลาง

3.11 ผู้ยื่นข้อเสนอต้องมีวิศวกรไฟฟ้าที่มีใบประกอบวิชาชีพวิศวกรรม สาขาไฟฟ้า แขนงไฟฟ้ากำลัง ระดับไม่ต่ำกว่าภาคีวิศวกร โดยต้องแนบหลักฐานสำเนาใบอนุญาตเป็นผู้ประกอบวิชาชีพวิศวกรรมควบคุม (กว.) พร้อมลงนามรับรองสำเนาถูกต้อง

3.12 ผู้ยื่นข้อเสนอต้องได้รับการแต่งตั้งให้เป็นตัวแทนจำหน่ายจากโรงงานผู้ผลิตอย่างเป็นทางการ ให้เป็นตัวแทนจำหน่ายในประเทศไทยไม่น้อยกว่า 10 (สิบ) ปี โดยมีหนังสือแต่งตั้งแนบมาในวันยื่นข้อเสนอ

4. รายละเอียดคุณลักษณะเฉพาะของพัสดุที่จะดำเนินการจัดซื้อหรือขอบเขตงานที่จะดำเนินการจัดจ้าง หรือรูปแบบรายการงานก่อสร้างที่จะดำเนินการจ้างก่อสร้าง (แล้วแต่กรณี) และเอกสารแนบทำอื่นๆ

4.1 ขอบเขตงาน

4.1.1 จัดหา ติดตั้ง และทดสอบชุดเครื่องกำเนิดไฟฟ้า 3 เฟส ขนาดไม่น้อยกว่า 75 kVA พิกัดกำลัง Standby Rating จำนวน 1 ชุด

4.1.2 จัดหา และติดตั้ง ถังน้ำมันเชื้อเพลิง ความจุไม่ต่ำกว่า 400 ลิตร พร้อมน้ำมันเชื้อเพลิง ดีเซลเกรด พรีเมียม ปริมาณ 400 ลิตร (Fuel Day Tank)

4.1.3 สถานที่ติดตั้ง ณ สถานีส่งสัญญาณวิทยุโทรทัศน์ระบบดิจิทัล อำเภอเกาะสมุย จังหวัด สุราษฎร์ธานี

Digitally signed by Thai PBS
Date: 29/08/2025 15:39:56 +0700

Digitally signed by Thai PBS
Date: 29/08/2025 15:54:24 +0700

Digitally signed by Thai PBS
Date: 29/08/2025 15:40:42 +0700

4.1.4 ร็อดอน และขนย้ายชุดเครื่องกำเนิดไฟฟ้า 3 เฟส ขนาด 75 kVA จำนวน 1 ชุด ไปยัง ส่วนงานวิศวกรรมสุราษฎร์ธานี เลขที่ 88/1 หมู่ 6 บ้านบางใหญ่ ซ.เลียงเมือง 7 อ.เมือง จ.สุราษฎร์ธานี 84120

4.1.5 ผู้เสนอราคาต้องจัดการฝึกอบรม การใช้งาน การซ่อมบำรุงเบื้องต้น การแก้ไขปัญหา ให้กับเจ้าหน้าที่ของ ส.ส.ท. สถานที่อบรมให้ดำเนินการตามสถานที่ติดตั้ง หรือแล้วแต่ที่ ส.ส.ท. กำหนด ค่าใช้จ่ายและค่าดำเนินการที่เกิดขึ้นในครั้งนี ผู้เสนอราคาเป็นผู้รับผิดชอบทั้งหมด โดยจะต้องส่งมอบอุปกรณ์ ต่างๆ คู่มือ พร้อมอะไหล่ที่จำเป็นให้คณะกรรมการตรวจรับ ดังนี้

- | | |
|---|---------------------|
| (1) คู่มือการใช้เครื่องกำเนิดไฟฟ้า | จำนวน 3 ชุด/เครื่อง |
| (2) คู่มือการบำรุงรักษาเครื่องกำเนิดไฟฟ้า | จำนวน 3 ชุด/เครื่อง |
| (3) คู่มือแสดงชิ้นส่วนเครื่องกำเนิดไฟฟ้า | จำนวน 3 ชุด/เครื่อง |
| (4) เครื่องมือประจำเครื่องกำเนิดไฟฟ้าที่จำเป็น | จำนวน 1 ชุด/เครื่อง |
| (5) CIRCUIT DIAGRAM ชุด CONTROL | จำนวน 3 ชุด/เครื่อง |
| (6) น้ำมันเชื้อเพลิงชนิดดีเซลเกรดพรีเมียมหลังส่งมอบเต็มระบบ | |

4.1.6 จัดให้มีบริการบำรุงรักษาชุดเครื่องกำเนิดไฟฟ้าพร้อมอะไหล่ที่จำเป็นต้องเปลี่ยนตาม รอบในการบำรุงรักษา ตลอดระยะเวลารับประกัน 2 ปี พร้อมงานบำรุงรักษา 2 ครั้งต่อปี

4.2 ข้อกำหนดคุณลักษณะเทคนิคทั่วไป

4.2.1 เป็นชุดเครื่องกำเนิดไฟฟ้าที่มีส่วนประกอบหลัก คือ เครื่องยนต์ และ เครื่องกำเนิด ไฟฟ้าและ ตู้ควบคุม (CONTROL) ประกอบรวมเป็น COMPLETE SET เป็นผลิตภัณฑ์ที่ผลิตและประกอบ สำเร็จรูป มาจากโรงงานผู้ผลิตโดยตรง ไม่เคยผ่านการใช้งานมาก่อน โดยมีเอกสารการรับรองผลิตภัณฑ์แนบมา ในวันยื่นข้อเสนอ

4.2.2 เครื่องยนต์ และ เครื่องกำเนิดไฟฟ้าจะต้องต่อตรงด้วย FLEXIBLE COUPLING โดยมี FLANGE ยึดติดระหว่างตัวเครื่องยนต์กับเครื่องกำเนิดไฟฟ้า ซึ่งติดตั้งอยู่บนฐานเหล็กเดียวกันและมีระบบกัน สะเทือน

4.2.3 เครื่องกำเนิดไฟฟ้าสำเร็จรูปต้องผลิต และทดสอบตามมาตรฐาน ISO8528

4.2.4 โรงงานผู้ผลิตหรือประกอบเครื่องกำเนิดไฟฟ้าสำเร็จรูปที่เสนอต้องได้รับมาตรฐาน ISO9001 และ ISO14001

Digitally signed by Thai PBS
Date: 29/08/2025 15:39:56 +0700

Digitally signed by Thai PBS
Date: 29/08/2025 15:54:24 +0700

Digitally signed by Thai PBS
Date: 29/08/2025 15:40:42 +0700

4.3 ข้อกำหนดคุณลักษณะเทคนิคของเครื่องยนต์

4.3.1 เป็นเครื่องยนต์ดีเซล สำหรับขับเคลื่อนเครื่องกำเนิดไฟฟ้า

4.3.2 ระบายความร้อนด้วยน้ำ หม้อน้ำแบบรังผึ้ง

4.3.3 ไขพัดลมที่ระบายความร้อนหม้อน้ำ ต้องมีการป้องกันอันตรายทางกายภาพ การระบายความร้อนของเครื่องยนต์ต้องมีประสิทธิภาพเพียงพอที่จะทำให้เครื่องยนต์มีความร้อน เกินกำหนดในขณะทำงานเต็มพิกัดและต้องระบายความร้อนของเครื่องยนต์ออกทิ้งภายนอกอาคาร

4.3.4 มีชุดควบคุมอุณหภูมิของเครื่องยนต์

4.3.5 สตาร์ทเครื่องยนต์ด้วย DC มอเตอร์ พร้อมแบตเตอรี่ขนาดที่เหมาะสมกับเครื่องยนต์ สามารถควบคุมการสตาร์ทได้ทั้งแบบ MANUAL และ AUTO

4.3.6 การระบายไอเสีย ต้องมีท่อเก็บเสียงที่เหมาะสมพร้อมท่ออ่อน (FLEXIBLE TUBE) ต้องเป็นระบบที่ปล่อยไอเสียออกทิ้งภายนอกอาคาร ส่วนที่อยู่ภายในอาคารจะต้องมีฉนวนกันความร้อน

4.3.7 มีระบบควบคุมความเร็วรอบของเครื่องยนต์ (Electric governor)

4.3.8 มีระบบประจุไฟฟ้าเข้าแบตเตอรี่ ติดตั้งอยู่กับเครื่องยนต์ขณะเครื่องยนต์ทำงาน

4.3.9 ระบบป้องกันเครื่องยนต์ เพื่อป้องกันการดำเนินงานผิดปกติของเครื่องยนต์ ในกรณีอย่างน้อย ดังนี้ โดยต้องมีเอกสารรับรองจากโรงผู้ผลิต

(1) เครื่องสตาร์ทล้มเหลว (Over Crank)

(2) ความเร็วรอบของเครื่องยนต์สูงและต่ำเกินเกณฑ์ปกติ

(4) แรงดันน้ำมันหล่อลื่นต่ำเกินเกณฑ์ปกติ

(5) อุณหภูมิน้ำหล่อเย็นสูงเกินเกณฑ์ปกติ

(6) แรงดันแบตเตอรี่สูงและต่ำเกินเกณฑ์ปกติ

4.4 ข้อกำหนดคุณลักษณะเทคนิคเครื่องกำเนิดไฟฟ้า (ALTERNATOR TECHNICAL DATA)

4.4.1 ระบบไฟฟ้า 3P4W, 50Hz, 380/220V, PF 0.8, 1500 RPM

4.4.2 ROTOR จะต้องสามารถทนสภาวะ OVERSPEED ได้ไม่น้อยกว่า 150%

4.4.3 AVR มีค่า VOLTAGE REGULATION +/- 1% ที่ STEADY STATE หรือดีกว่า

4.4.4 ฉนวนของ ROTOR และ STATOR เป็นแบบ CLASS H



Digitally signed by Thai PBS
Date: 29/08/2025 15:39:56 +0700



Digitally signed by Thai PBS
Date: 29/08/2025 15:54:24 +0700

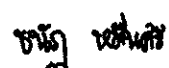

Digitally signed by Thai PBS
Date: 29/08/2025 15:40:42 +0700

4.4.5 มีระบบกระตุ้นสนามแม่เหล็ก (Excitation System) เป็นแบบ Brushless Self Excited หรือ Shunt หรือ Permanent Magnet Generator (PMG)

4.4.6 มี Rotating Diode ขนาดพิกัดตามมาตรฐานของผู้ผลิตเครื่องกำเนิดไฟฟ้า

4.4.7 มีค่า Total Harmonic Distortion (THD) ของ Alternative Current Waveform ในขณะที่ No Load น้อยกว่า 2%

4.4.8 มีค่า Telephone Influence Factor (TIF) ตามมาตรฐาน NEMA ไม่เกิน 50

4.4.9 มีค่า Telephone Harmonic Factor (THF) ตามมาตรฐาน IEC ไม่เกิน 2%

4.5 ข้อกำหนดคุณลักษณะเทคนิคของตู้ควบคุม (CONTROL PANEL BOARD)

4.5.1 ตู้ควบคุมต้องประกอบสำเร็จรูปใช้งานกับเครื่องยนต์และเครื่องกำเนิดไฟฟ้าจากโรงงานผู้ผลิต

4.5.2 เป็นแบบดิจิทัล (MICROPROCESSOR-BASED)

4.5.3 มี CIRCUIT BREAKER มีพิกัดกระแสเหมาะสมกับพิกัดขนาดของชุดเครื่องกำเนิดไฟฟ้า

4.5.4 สามารถบันทึกความผิดปกติของเครื่องกำเนิดไฟฟ้าได้

4.5.5 อุปกรณ์เครื่องวัด จะต้องประกอบด้วยอย่างน้อย ดังนี้

(1) AC METERING ได้แก่ FREQUENCY, VOLTS 3-PHASE (L-L & L-N), AMPS

(2) DC METERING ได้แก่ ENGINE SPEED, ENGINE HOURS RUN, WATER TEMP, OIL PRESSURE GAUGE, BATTERY VOLTS

4.5.6 แผงควบคุม ต้องสามารถควบคุมการทำงานเดินเครื่องและหยุดเดินเครื่องทั้งแบบ Manual และ Automatic

4.5.7 มีปุ่มกด Emergency stop push button

4.5.8 อุปกรณ์ควบคุมชุดเครื่องกำเนิดไฟฟ้าต้องมีหน้าจอแสดงผลแบบ LCD

4.5.9 ต้องรองรับการส่งข้อมูลการทำงานของชุดเครื่องกำเนิดไฟฟ้าผ่านโปรโตคอล Modbus หรือ SNMP

4.5.10 ผู้ขายต้องจัดเตรียม Contact Closure Relay ใช้เชื่อมต่อกับระบบ Monitoring & Control ของ ส.ส.ท. รองรับการผลิตสถานะของชุดเครื่องกำเนิดไฟฟ้าอย่างน้อย ดังนี้

(1) การเกิด Alarm

(2) การสตาร์ทเครื่องยนต์แบบ Automatic หรือ Manual

(3) การเดินเครื่องยนต์ (Engine Running) หรือ การหยุดเดินเครื่อง (Engine Stop)

4.6 ระบบแบตเตอรี่ ต้องเป็นแบตเตอรี่ตะกั่วกรด (Lead Acid)

4.7 ต้องมีเครื่องอัดประจุแบตเตอรี่อัตโนมัติ (Automatic Battery Charger) พร้อมแท่นวาง

4.8 ระบบจ่ายน้ำมันเชื้อเพลิงให้กับเครื่องยนต์ต้นกำลัง ประกอบด้วย ถังน้ำมันเชื้อเพลิง เครื่องสูบน้ำมันเชื้อเพลิง ท่อน้ำมันเชื้อเพลิง และวาล์ว

4.8.1 ถังน้ำมันเชื้อเพลิง (Fuel Day Tank)

(1) เป็นแบบตั้งพื้นและต้องมีรูปทรงเหมาะสมกับพื้นที่ติดตั้ง มีการป้องกันการกัดกร่อน โดยการพ่นสีป้องกันสนิม สามารถบรรจุน้ำมันเชื้อเพลิงได้ไม่น้อยกว่า 400 ลิตร

(2) ผลิตจากเหล็กคาร์บอนเกรดโครงสร้างที่เป็นของใหม่

(3) ช่องหรือท่อเติมน้ำมัน พร้อมฝาปิด มีท่อระบายไอน้ำมัน

(4) มาตรวัดปริมาณน้ำมัน เป็นหลอดแก้วแสดงปริมาณน้ำมันคงเหลือในถัง สามารถมองเห็นระดับน้ำมันได้ด้วยตาเปล่า และง่ายต่อการบำรุงรักษา

(5) ช่องสำหรับทำความสะอาดถังน้ำมัน

(6) ตัวถังติดตั้งและยึดแน่นกับฐาน โดยฐานต้องออกแบบและก่อสร้างให้สามารถรับน้ำหนักของตัวถังและน้ำมันเชื้อเพลิงที่บรรจุอยู่ในถังรวมทั้งน้ำหนักอื่นๆ ที่กระทำบนตัวถังได้อย่างปลอดภัย

(7) มีวาล์ว (Service Valve) เปิด/ปิดน้ำมันเชื้อเพลิง เพื่อส่งน้ำมันเชื้อเพลิงจากถังไปยังชุดเครื่องกำเนิดไฟฟ้า

4.8.2 ท่อส่งน้ำมันเชื้อเพลิง

(1) ต้องเป็นท่อเหล็กดำ (Black Steel Pipe) มาตรฐาน มอก. หรือ มาตรฐาน ASTM A53

(2) วัสดุที่ใช้ในระบบท่อน้ำมันเชื้อเพลิง เช่น ลิ้นปิดเปิด ปะเก็น หรือวัสดุป้องกันการรั่วซึมต้องเป็นชนิดที่เข้ากับน้ำมันเชื้อเพลิงโดยเฉพาะ ซึ่งต้องไม่ทำปฏิกิริยากับน้ำมันเชื้อเพลิง

(3) ท่อน้ำมันเชื้อเพลิงที่ต่อกับเครื่องสูบน้ำมันเชื้อเพลิง ต้องมีลิ้นปิดเปิดสำหรับท่อทางเข้าและทางออกจากเครื่องสูบน้ำมันเชื้อเพลิง เพื่อหยุดการสูบน้ำมันเชื้อเพลิงในกรณีฉุกเฉิน

(4) มีท่ออ่อนชนิดเสริมแรงตามที่ผู้ผลิตแนะนำ ต่อเชื่อมระหว่างท่อส่งน้ำมันเชื้อเพลิงกับเครื่องยนต์เพื่อป้องกันการสั่นสะเทือน

4.8.3 เครื่องสูบน้ำมันเชื้อเพลิง เป็นเครื่องสูบน้ำมันเชื้อเพลิงที่ประกอบด้วย ปัมไฟฟ้า และ ปัมมือหมุน ติดตั้งเดินท่อร่วมกัน อยู่บนแท่นเดียวกัน สามารถทำงานได้ทั้งใช้ไฟฟ้าและแรงหมุน เพื่อความสะดวกในการเติมน้ำมันเชื้อเพลิงเข้าถังน้ำมันประจำเครื่อง

Digitally signed by Thai PBS
Date: 29/08/2025 15:39:56 +0700

Digitally signed by Thai PBS
Date: 29/08/2025 15:54:24 +0700

Digitally signed by Thai PBS
Date: 29/08/2025 15:40:42 +0700

4.9 ระบบหล่อเย็น (Cooling System)

- (1) เป็นระบบระบายความร้อนด้วยน้ำ
- (2) หม้อน้ำ (Radiator) ระบายความร้อนออกแบบรังผึ้ง มีขนาดเพียงพอที่จะไม่ทำให้เครื่องยนต์ร้อนเกินกำหนดในขณะที่ทำงานจ่ายกระแสไฟฟ้าเต็มตามที่ตามปกติ
- (3) ใช้พัดลมที่ติดตั้งกับเครื่องยนต์ในการระบายความร้อนเท่านั้น มีฝาครอบใบพัดลมเพื่อป้องกันอันตรายส่วนที่เคลื่อนไหว
- (4) มีเซ็นเซอร์ตรวจวัดอุณหภูมิน้ำหล่อเย็น (Water Temperature Sensor)
- (5) ต้องมีผ้าใบเชื่อมระหว่างท่ออากาศออกจากถังถังถังระบายความร้อนกับโครงยึดหม้อน้ำ

5 การรื้อถอน การขนย้าย และการติดตั้ง

5.1 ผู้รับจ้างต้องส่งตารางการปฏิบัติงาน และแบบติดตั้งให้คณะกรรมการตรวจรับหรือเจ้าหน้าที่ ส.ส.ท. ที่เกี่ยวข้องได้ทำการตรวจสอบก่อน

5.2 ผู้รับจ้างต้องมีหนังสือขออนุญาตเข้าพื้นที่ ส.ส.ท. โดยได้รับการอนุญาตจากเจ้าหน้าที่ที่เกี่ยวข้องล่วงหน้าอย่างน้อย 60 วันทำการ หลังจาก ส.ส.ท.อนุมัติ ตามรายการข้อ 5.1

5.3 ผู้รับจ้างจะต้องทำการ รื้อถอนชุดเก่า ติดตั้งระบบชุดเครื่องกำเนิดไฟฟ้าชุดใหม่พร้อมอุปกรณ์ส่วนควบ ทำการเชื่อมต่อระบบไฟฟ้า สายไฟฟ้า และระบบอื่น ๆ ที่จำเป็น เพื่อให้เครื่องกำเนิดไฟฟ้าชุดใหม่ที่เสนอในครั้งนี้อย่างสามารถใช้งานจ่ายไฟฟ้าสำรองฉุกเฉินเข้าระบบไฟฟ้าของ ส.ส.ท. ได้อย่างสมบูรณ์ ภายใน 180 วันนับถัดจากวันที่ลงนามในสัญญา

5.4 ผู้รับจ้างต้องจัดหาชุดเครื่องกำเนิดไฟฟ้าสำรอง ขนาดไม่ต่ำกว่า 75 kVA หรือรับโหลดทั้งหมดของสถานีได้ในครั้งเดียว จำนวน 1 ชุด สามารถจ่ายโหลดที่ใช้งานอยู่ในระหว่างดำเนินการติดตั้งเครื่องกำเนิดไฟฟ้าชุดใหม่ หรือจนกว่าจะจนกว่าเครื่องกำเนิดไฟฟ้าชุดใหม่สามารถจ่ายโหลดได้ เพื่อไม่ส่งผลกระทบต่อความปลอดภัย ในกรณีเกิดเหตุการณ์ไฟฟ้าดับ

5.5 การติดตั้งชุดเครื่องกำเนิดไฟฟ้า

(1) กรณีฐานแท่นเครื่องเดิมมีขนาดไม่เพียงพอในการติดตั้ง ให้ผู้รับจ้างดำเนินการ แก้ไข ต่อเติมปรับปรุง ให้เป็นไปตามคำแนะนำของผู้ผลิต ค่าใช้จ่ายในส่วนนี้เป็นของผู้รับจ้าง

(2) ต้องเชื่อมต่อสายไฟฟ้า สายกราวด์ สายสื่อสาร และสายควบคุม ของชุดเครื่องกำเนิดไฟฟ้าที่ติดตั้ง เข้ากับระบบเดิมของ ส.ส.ท.

5.6 การติดตั้งระบบจ่ายน้ำมันเชื้อเพลิง

(1) ตัวถังต้องติดตั้งและยึดแน่นกับฐานรากในลักษณะที่ไม่สามารถเคลื่อนที่ได้

Digitally signed by Thai PBS
Date: 29/08/2025 15:39:56 +0700

Digitally signed by Thai PBS
Date: 29/08/2025 15:54:24 +0700

Digitally signed by Thai PBS
Date: 29/08/2025 15:54:24 +0700

- (2) ให้ใช้ท่ออ่อนในการเชื่อมต่อท่อน้ำมันเชื้อเพลิงกับเครื่องยนต์ เพื่อป้องกันการสั่นสะเทือน
- (3) Hand pump และ Motor pump ติดตั้งเดินท่อร่วมกัน
- (4) ทำเครื่องหมายแสดงทิศทางการไหลบนท่อน้ำมันเชื้อเพลิงให้ชัดเจน
- (5) ต้องทำความสะอาดระบบท่อน้ำมันเชื้อเพลิงก่อนการใช้งาน โดยการ flush ด้วยลมหรือก๊าซเฉื่อยเพื่อขจัดสิ่งสกปรกที่ตกค้างอยู่ภายในท่อ

5.7 ผู้รับจ้างต้องปฏิบัติงานอย่างรอบคอบและรัดกุม เพื่อไม่ทำให้เกิดผลกระทบกับการออกอากาศของสถานีส่งสัญญาณโทรทัศน์ และต้องรับผิดชอบต่อความเสียหายที่เกิดขึ้นกับการออกอากาศทั้งหมด (หากมี) เว้นแต่เป็นการหยุดออกอากาศตามแผนงานที่ได้รับความเห็นชอบโดยผู้อำนวยการสำนักวิศวกรรม

6 การทดสอบ

6.1 การทดสอบสมรรถนะเครื่องกำเนิดไฟฟ้า จะทำการทดสอบ ณ สถานที่ที่ผู้รับจ้างจัดเตรียมไว้ก่อนนำไปติดตั้ง ต้องมีคณะกรรมการตรวจรับ หรือเจ้าหน้าที่ ของ ส.ส.ท. ที่เกี่ยวข้อง เข้าร่วมทดสอบด้วย

6.1.1 ขั้นตอนการทดสอบสมรรถนะเครื่องกำเนิดไฟฟ้า ให้ทำการทดสอบตามขั้นตอนดังต่อไปนี้

- (1) จ่ายโหลดไม่น้อยกว่าร้อยละ 30 ของพิกัดกำลังกิโลวัตต์ตามป้ายกำกับเครื่องเป็นเวลา 30 นาที
- (2) จ่ายโหลดไม่น้อยกว่าร้อยละ 50 ของพิกัดกำลังกิโลวัตต์ตามป้ายกำกับเครื่องเป็นเวลา 30 นาที
- (3) จ่ายโหลดไม่น้อยกว่าร้อยละ 100 ของพิกัดกำลังกิโลวัตต์ตามป้ายกำกับเครื่อง เป็นเวลาไม่น้อยกว่า 60 นาที

6.1.2 ให้ทำการบันทึกค่าขนาดของโหลด, ค่าแรงดันไฟฟ้า, ความถี่, กระแสไฟฟ้า, ค่าแรงดันน้ำมันหล่อลื่น, อุณหภูมิน้ำระบายความร้อน, อัตราการสิ้นเปลืองน้ำมันเชื้อเพลิง โดยจะต้องบันทึกครั้งแรกและทุก ๆ 15 นาที จนกว่าจะครบกำหนด 2 ชั่วโมง

6.2 เมื่อผ่านการทดสอบตามข้อ 6.1 และมีรายงานผลการทดสอบที่เป็นไปตามมาตรฐานโรงงานผู้ผลิต ยืนยันผล ผู้รับจ้างจึงสามารถนำชุดเครื่องกำเนิดไฟฟ้าไปติดตั้งต่อไปได้

6.3. ทดสอบการจ่ายไฟฟ้าจากเครื่องกำเนิดไฟฟ้าชุดใหม่เข้าระบบ (Load จริง ที่ใช้งาน ของ ส.ส.ท.) ณ สถานที่ติดตั้งจริง เป็นเวลาไม่น้อยกว่า 2 ชั่วโมงต่อเนื่อง เพื่อจ่ายไฟฟ้าให้ Load พร้อม คณะกรรมการตรวจรับ

6.4 การทดสอบฟังก์ชันการทำงานหลังการติดตั้ง

6.4.1 ผู้รับจ้างจะต้องทำการทดสอบฟังก์ชันการทำงาน โดยให้ทำการทดสอบ ณ สถานที่ติดตั้งใช้งาน

Digitally signed by Thai PBS
Date: 29/08/2025 15:39:56 +0700

Digitally signed by Thai PBS
Date: 29/08/2025 15:54:24 +0700

Digitally signed by Thai PBS
Date: 29/08/2025 15:40:42 +0700

6.4.2 การทดสอบระบบป้องกัน การทดสอบระบบป้องกันต่าง ๆ จะต้องถูกทดสอบตามคำแนะนำของผู้ผลิต

6.4.3 การตรวจสอบค่าที่แสดงผลบนแผงควบคุม ตรวจสอบว่าค่าที่แสดงผล เช่น แรงดันไฟฟ้า, กระแสไฟฟ้า, ความถี่, อุณหภูมิ, และแรงดันน้ำมัน เป็นค่าที่ถูกต้องและสอดคล้องกับการทำงานจริงของเครื่องกำเนิดไฟฟ้า

6.5 รายงานการทดสอบฉบับสมบูรณ์

6.5.1 ผู้รับจ้างต้องจัดทำรายงานการทดสอบฉบับสมบูรณ์ โดยต้องให้ผู้ทดสอบ ผู้ควบคุมการทดสอบ และผู้ประเมินการทดสอบลงนามกำกับในรายงานการทดสอบ ซึ่งรายงานต้องมีหัวข้อและรายละเอียดอย่างน้อย ดังนี้

- (1) ชื่อ ที่อยู่หน่วยงานทดสอบ
- (2) ชื่อผู้ทดสอบ ผู้ควบคุมการทดสอบ และผู้ประเมินผลการทดสอบ
- (3) วันเวลาที่ทดสอบ
- (4) สภาพแวดล้อมของการทดสอบ
- (5) เครื่องมือที่ใช้ในการทดสอบ
- (6) เครื่องกำเนิดไฟฟ้า (Generator set)
- (7) เครื่องยนต์ต้นกำลัง (Prime mover)
- (8) ชุดผลิตไฟฟ้า (AC Generator)
- (9) รายละเอียดสำหรับอุปกรณ์ที่ติดตั้ง
- (10) รูปภาพแสดงการติดตั้งเครื่องกำเนิดไฟฟ้า และการทดสอบ
- (11) ผลการทดสอบ

6.6 การอบรม

6.6.1 ผู้รับจ้างต้องจัดส่งผู้เชี่ยวชาญที่ผ่านการอบรมจากโรงงานผู้ผลิตชุดเครื่องกำเนิดไฟฟ้า มาฝึกอบรมให้กับเจ้าหน้าที่เทคนิค วิศวกร และผู้เกี่ยวข้องของโครงการ ให้สามารถใช้เครื่องกำเนิดไฟฟ้าได้ และสามารถบำรุงรักษาเครื่องได้อย่างถูกต้อง ผู้ขายต้องจัดแผนการอบรม อย่างน้อยดังนี้

- (1) ภาคทฤษฎีเป็นระยะเวลาไม่น้อยกว่า 4 ชั่วโมง โดยมีหัวข้ออย่างน้อย ดังนี้
 - (1.1) ความรู้เกี่ยวกับชุดเครื่องกำเนิดไฟฟ้า
 - (1.2) การเลือกชุดเครื่องกำเนิดไฟฟ้า



Digitally signed by Thai PBS
Date: 20/08/2025 15:54:21 +0700

ชวรัตน์

Digitally signed by Thai PBS
Date: 20/08/2025 15:54:21 +0700

ชัญ ชาติ

Digitally signed by Thai PBS
Date: 20/08/2025 15:54:21 +0700

(1.3) การใช้งานและการบำรุงรักษา

(2) ภาคนปฏิบัติเป็นระยะเวลาไม่น้อยกว่า 4 ชั่วโมง ณ สถานที่ติดตั้งใช้งาน

(3) ผู้รับจ้างต้องส่งเอกสารการอบรมในรูปแบบ Soft File ให้ ส.ส.ท.

6.7 การส่งมอบ

6.7.1 ผู้รับจ้างต้องส่งมอบเอกสารรายงานผลการทดสอบ (Test Report) เครื่องกำเนิดไฟฟ้า ตามมาตรฐานของผู้ผลิต ที่มีการทดสอบ ณ โรงงานผู้ผลิต และหนังสือรับรองผลิตภัณฑ์โดยผู้ผลิต

6.7.2 ผู้รับจ้างต้องส่งมอบแบบ หนังสือคู่มือ และเอกสารที่เกี่ยวข้องกับงานในโครงการอย่างน้อย ดังนี้

(1) แบบติดตั้งจริง (As-built Drawing)

(2) ไดอะแกรมการต่อสาย (Wiring Diagram) ของชุดเครื่องกำเนิดไฟฟ้า

(3) หนังสือคู่มือการใช้งานชุดเครื่องกำเนิดไฟฟ้า (Operation Manual)

(4) หนังสือคู่มือการบำรุงรักษาชุดเครื่องกำเนิดไฟฟ้า (Maintenance Manual)

(5) หนังสือรายการอะไหล่ (Part List)

(6) หนังสือคู่มือการใช้งานและบำรุงรักษาเครื่องกำเนิดไฟฟ้า

(7) หนังสือคู่มือการใช้งานชุดควบคุมเครื่องกำเนิดไฟฟ้า

ข้อ (1) – (7) ให้ส่งมอบเป็น Hard Copy จำนวนอย่างน้อย 3 ชุด พร้อม PDF File และส่งมอบเป็น Soft File ต้นฉบับ บรรจุใน Flash Drive

6.7.3 ผู้รับจ้างต้องส่งมอบเครื่องมือพื้นฐานและกล่องใส่เครื่องมือ จำนวน 1 ชุด

6.7.4 ผู้รับจ้างต้องส่งมอบไฟล์ Management Information Base (MIB) หรือข้อมูล Parameter, Address, Description เพื่อใช้สื่อสารกับอุปกรณ์ควบคุมชุดเครื่องกำเนิดไฟฟ้า (หากมี)

7. เงื่อนไขของผู้ยื่นข้อเสนอ

7.1 ผู้ยื่นข้อเสนอต้องรับผิดชอบการจัดหาอุปกรณ์ เครื่องมือ บุคลากร ยานพาหนะ ตลอดจน สิ่งอำนวยความสะดวกต่างๆ ในการดำเนินงานนี้ให้แล้วเสร็จทั้งหมด

7.2 ผู้ยื่นข้อเสนอต้องเป็นตัวแทนจำหน่ายทั้งตัวเครื่องยนต์และตัวเครื่องกำเนิดไฟฟ้าและชุดควบคุม (Control) ที่ได้รับแต่งตั้งอย่างถูกต้องโดยตรงจากบริษัทผู้ผลิตให้เป็นตัวแทนจำหน่ายประจำประเทศไทย หรือได้รับการแต่งตั้งรับช่วงต่อจากตัวแทนจำหน่ายที่ได้รับการแต่งตั้งจากบริษัทผู้ผลิต โดยจะต้องแนบหนังสือการ

Digitally signed by Thai PBS
Date: 29/08/2025 15:39:56 +0700

Digitally signed by Thai PBS
Date: 29/08/2025 15:54:24 +0700

Digitally signed by Thai PBS
Date: 29/08/2025 15:40:42 +0700

ได้รับแต่งตั้งการเป็นตัวแทนจำหน่าย หากเป็นภาษาต่างประเทศให้แปลเป็นภาษาไทยยื่นมาพร้อมกับการเสนอราคา

7.3 ชุดเครื่องกำเนิดไฟฟ้าและอุปกรณ์ต่าง ๆ ที่เกี่ยวข้องทั้งหมดในโครงการต้องเป็นของใหม่

7.4 ผู้ยื่นข้อเสนอต้องมีศูนย์บริการหรือตัวแทนให้บริการผลิตภัณฑ์นี้ประจำอยู่ในภาคต่างๆ เพื่อกรณีเกิดปัญหาหรือขัดข้องกับเครื่องกำเนิดไฟฟ้าจะได้ทำการแก้ไขได้อย่างรวดเร็ว เพื่อไม่ให้ส่งผลกระทบต่อการทำงานของสถานีฯ โดยแนบเอกสารรับรองดังกล่าวมาด้วย

7.5 ผู้ยื่นข้อเสนอ ต้องเสนอรายการดังต่อไปนี้

- (1) แบบติดตั้ง (Shop Drawing) ชุดเครื่องกำเนิดไฟฟ้าภายในห้องหรือโรงคลุม
- (2) แบบถังน้ำมันประจำเครื่อง (Fuel Day Tank) และรายการคำนวณปริมาตรถัง
- (3) แบบไดอะแกรมเดี่ยว (Single Line Diagram) จากชุดเครื่องกำเนิดไฟฟ้าถึง MDB
- (4) รายการคำนวณอัตราการบริโภคน้ำมันเชื้อเพลิงที่ Full Load

8. กำหนดเวลาส่งมอบพัสดุ

การส่งมอบงานติดตั้ง ณ สถานีฯ ให้แล้วเสร็จภายใน 180 (หนึ่งร้อยแปดสิบ) วัน นับถัดจากวันที่ลงนามในสัญญา

9. หลักเกณฑ์ในการพิจารณาคัดเลือกข้อเสนอ

ใช้เกณฑ์ราคาต่ำสุด

10. วงเงินงบประมาณ/วงเงินที่ได้รับจัดสรร

| | |
|--------------------------------------|------------------|
| 10.1 วงเงินงบประมาณที่ตั้งไว้ | 1,000,000.00 บาท |
| 10.2 วงเงินงบประมาณที่จัดซื้อจัดจ้าง | 1,000,000.00 บาท |
| 10.3 ราคากลาง | 1,000,000.00 บาท |

11. งวดงานและการจ่ายเงิน

ส.ส.ท. จะชำระเงินตามจำนวนในสัญญาซื้อขายหลังจากที่ได้ตรวจรับถูกต้องเรียบร้อยแล้ว และผู้ยื่นข้อเสนอปฏิบัติถูกต้องครบถ้วนตามที่ ส.ส.ท. กำหนด โดยจะชำระเงินตามเงื่อนไข ดังนี้

กำหนดงวดงานเป็น 1 งวด และจ่ายเงินงวดเดียวหลังจากที่ ส.ส.ท. ได้อนุมัติการตรวจรับเรียบร้อยแล้ว

Digitally signed by Thai PBS
Date: 29/08/2025 15:39:56 +0700

Digitally signed by Thai PBS
Date: 29/08/2025 15:54:24 +0700

Digitally signed by Thai PBS
Date: 29/08/2025 15:40:42 +0700

12. อัตราค่าปรับ

12.1 กรณีที่ ส.ส.ท. ยังไม่ได้ใช้สิทธิบอกเลิกสัญญา และผู้ขายไม่สามารถดำเนินการติดตั้งพัสดุที่จัดซื้อตามสัญญาที่หน้างาน หรือไม่สามารถดำเนินการ Commissioning Test ได้เสร็จทันตามกำหนดระยะเวลาการตรวจรับ ผู้ขายยินยอมชำระค่าปรับให้แก่ ส.ส.ท. เป็นรายวัน ในอัตราร้อยละ 0.10 (ศูนย์จุดหนึ่งศูนย์) ของราคาพัสดุตามสัญญา

12.2 ในระหว่างที่มีการปรับนั้น ถ้า ส.ส.ท. เห็นว่าผู้ขายไม่อาจปฏิบัติตามสัญญาต่อได้ ส.ส.ท. จะใช้สิทธิบอกเลิกสัญญาและใช้สิทธิตามสัญญา กับเรียกร้องให้ชดใช้ราคาที่เพิ่มขึ้นนอกเหนือจากการปรับจนถึงวันบอกเลิกสัญญาด้วยก็ได้

12.3 การคิดค่าปรับในกรณีพัสดุที่ตกลงซื้อขายประกอเป็นชุดหรือระบบ ถ้าผู้ขายส่งมอบเพียงบางส่วนหรือขาดส่วนประกอส่วนหนึ่งส่วนใดหรือส่งมอบทั้งหมดแต่ใช้งานไม่ได้ถูกต้องครบถ้วนตามสัญญาให้ถือว่ายังไม่ได้ส่งมอบพัสดุนั้นเลย และคิดค่าปรับจากราคาอุปกรณ์เต็มทั้งชุดหรือทั้งระบบ

12.4 ค่าปรับ ค่าเสียหาย หรือเงินใดๆ ที่ผู้ขายต้องจ่ายให้กับ ส.ส.ท. ตามสัญญานี้ ส.ส.ท. มีสิทธิที่จะหักเอาจากราคาพัสดุที่ต้องจ่ายหรือบังคับจากหลักประกันการปฏิบัติตามสัญญาได้

13. การรับประกัน

13.1 ผู้ขายต้องรับประกันชุดเครื่องกำเนิดไฟฟ้าและอุปกรณ์ส่วนควบที่จัดหาและติดตั้งในโครงการนี้เป็นของใหม่และผลิตโดยบริษัทผู้ผลิตที่เป็นเจ้าของตราสินค้าทั้งสิ้น

13.2 ผู้ขายต้องรับประกันอะไหล่และวัสดุสิ้นเปลืองที่จัดหาในโครงการนี้เป็นของใหม่ มีหมายเลขอะไหล่ (Part Number) เดียวกัน และผลิตโดยบริษัทผู้ผลิตที่เป็นเจ้าของตราสินค้าทั้งสิ้น

13.3 ผู้ขายต้องมีการรับประกันสินค้าต่อความเสียหายและการบำรุงรักษาตามหลักเกณฑ์มาตรฐานที่ผู้ผลิตได้กระทำอยู่ มีระยะเวลาไม่น้อยกว่า 2 (สอง) ปี นับตั้งแต่วันที่ ส.ส.ท. อนุมัติการตรวจรับ

การรับประกันสินค้าในที่นี้ ครอบคลุมถึงความเสียหายทั้งทางด้านวัสดุอุปกรณ์ที่ใช้งาน และมีมือแรงงาน ถ้าหากมีการเสียหายเกิดขึ้น ผู้ขายต้องรับผิดชอบในการซ่อมแซมและแก้ไข และรับผิดชอบต่อค่าใช้จ่ายสำหรับอะไหล่ ค่าแรงงาน ค่าเดินทางและค่าใช้จ่ายอื่นๆที่เกี่ยวข้อง งานใดๆ ที่ผู้ขายต้องทำในระหว่างการรับประกัน จะต้องทำโดยไม่คิดค่าใช้จ่ายจาก ส.ส.ท.

13.4 ผู้ขายต้องส่งช่างบริการเข้าตรวจสอบความผิดปกติของชุดเครื่องกำเนิดไฟฟ้าและอุปกรณ์ส่วนควบภายใน 24 (ยี่สิบสี่) ชั่วโมง และต้องซ่อมแซมและแก้ไขให้ใช้งานได้ภายใน 7 (เจ็ด) วัน นับถัดจากวันที่ได้รับแจ้ง

กรณีที่ผู้ขายไม่สามารถซ่อมแซมและแก้ไขให้แล้วเสร็จภายในระยะเวลาที่กำหนด ผู้ขายจะต้องจัดหาชุดเครื่องกำเนิดไฟฟ้าสำรองมาติดตั้งใช้งานและเชื่อมต่อกับระบบไฟฟ้าของ ส.ส.ท. เป็นการชั่วคราวจนกว่าการซ่อมแซมและแก้ไขจะแล้วเสร็จ

Digitally signed by Thai PBS
Date: 29/08/2025 15:39:56 +0700

Digitally signed by Thai PBS
Date: 29/08/2025 15:54:24 +0700

Digitally signed by Thai PBS
Date: 29/08/2025 15:40:47 +0700

13.5 ผู้ขายต้องส่งช่างบริการตรวจเช็คการทำงานของชุดเครื่องกำเนิดไฟฟ้าทุกๆ ระยะ 6 (หก) เดือน ตลอดระยะเวลาในสัญญาการรับประกัน

13.6 ผู้ขายต้องบำรุงรักษาชุดเครื่องกำเนิดไฟฟ้าและจัดหาอะไหล่ตามมาตรฐานของผู้ผลิต ได้แก่ การเปลี่ยนไส้กรองต่าง ๆ การเปลี่ยนถ่ายน้ำมันหล่อลื่น การเปลี่ยนถ่ายน้ำยาหล่อเย็น ตามคำแนะนำของผู้ผลิต ตลอดระยะเวลาในสัญญาการรับประกัน โดยไม่คิดค่าใช้จ่ายเพิ่มเติมใดๆ ทั้งสิ้น

13.7 ผู้ขายต้องจัดการอบรมทบทวนงานบำรุงรักษาให้เจ้าหน้าที่ของ ส.ส.ท. ประจำส่วนงานวิศวกรรม ในพื้นที่ ไม่น้อยกว่า 2 ชั่วโมงต่อครั้ง

13.8 ผู้ขายต้องส่งรายงานการตรวจเช็ค การบำรุงรักษา และการซ่อม ให้ ส.ส.ท. ภายใน 7 (เจ็ด) วันทำการ นับถัดจากวันที่ปฏิบัติงานเสร็จ

13.9 ผู้ขายต้องมีคลังอะไหล่ในประเทศที่ตรวจสอบได้ไว้คอยบริการได้ตลอดเวลา และสามารถให้บริการทางด้านอะไหล่ได้ไม่น้อยกว่า 10 (สิบ) ปี และต้องทำการซ่อมบำรุงชุดเครื่องกำเนิดไฟฟ้าสำรองได้ ตลอดระยะเวลาในสัญญาการรับประกัน

14. หลักประกันสัญญา

ผู้ชนะการประกวดราคาจะต้องทำสัญญาซื้อขายตามแบบสัญญาภายใน 15 (สิบห้า) วัน นับถัดจากวันที่ได้รับแจ้ง และจะต้องวางหลักประกันสัญญาเป็นจำนวนเงินร้อยละ 5 (ห้า) ของราคาพัสดุตามสัญญา ให้ ส.ส.ท. ยึดถือไว้ในขณะทำสัญญา โดยใช้หลักประกันอย่างหนึ่งอย่างใดดังต่อไปนี้

14.1 เงินสด

14.2 เช็คหรือตราพท์ที่ธนาคารเซ็นต์สั่งจ่าย ซึ่งเป็นเช็คหรือตราพท์ลงวันที่ที่ใช้เช็คหรือตราพท์นั้น ชำระต่อเจ้าหน้าที่ในวันทำสัญญา หรือก่อนวันนั้นไม่เกิน 3 (สาม) วันทำการ

14.3 หนังสือค้ำประกันของธนาคารภายในประเทศ ตามตัวอย่างที่คณะกรรมการนโยบายการจัดซื้อจัดจ้างและการบริหารพัสดุภาครัฐกำหนด

14.4 หนังสือค้ำประกันของบริษัทเงินทุน หรือบริษัทเงินทุนหลักทรัพย์ที่ได้รับอนุญาตให้ประกอบกิจการเงินทุนเพื่อการพาณิชย์และประกอบธุรกิจค้ำประกันตามประกาศของธนาคารแห่งประเทศไทย ตามรายชื่อบริษัทเงินทุนที่ธนาคารแห่งประเทศไทยแจ้งเวียนให้ทราบ โดยอนุโลมให้ใช้ตามตัวอย่างหนังสือค้ำประกันของธนาคารที่คณะกรรมการนโยบายการจัดซื้อจัดจ้างและการบริหารพัสดุภาครัฐกำหนด

14.5 พันธบัตรรัฐบาลไทย

หลักประกันนี้จะคืนให้โดยไม่มีดอกเบี้ยภายใน 15 วัน นับถัดจากวันที่ผู้ขายพ้นจากข้อผูกพันตามสัญญาซื้อขายแล้ว

Digitally signed by Thai PBS
Date: 29/08/2025 15:39:56 +0700

Digitally signed by Thai PBS
Date: 29/08/2025 15:54:24 +0700

Digitally signed by Thai PBS
Date: 29/08/2025 15:40:42 +0700

15. หน่วยงานผู้รับผิดชอบดำเนินการ

สำนักวิศวกรรม

สถานที่ติดต่อเพื่อขอทราบข้อมูลเพิ่มเติมหรือเสนอแนะวิจารณ์หรือแสดงความคิดเห็นโดยเปิดเผยตัวได้ที่

15.1 ทางไปรษณีย์

ส่งถึง ผู้อำนวยการสำนักวิศวกรรม

145 ถนนวิภาวดีรังสิต แขวงตลาดบางเขน เขตหลักสี่ กรุงเทพฯ 10210

15.2 โทรศัพท์ 0-2790-2681-2

15.3 โทรสาร 0-2790-2020

15.4 ทางเว็บไซต์ <https://www.thaipbs.or.th>

15.5 E-Mail

chookaits@thaipbs.or.th, thanawans@thaipbs.or.th ,chanatm@thaipbs.or.th

Digitally signed by Thai PBS
Date: 29/08/2025 15:39:56 +0700

Digitally signed by Thai PBS
Date: 29/08/2025 15:54:24 +0700

Digitally signed by Thai PBS
Date: 29/08/2025 15:40:42 +0700

ภาค ผนวก ก

รูปแบบโรงเรือนเครื่องกำเนิดไฟฟ้า สถานีส่งสัญญาณโทรทัศน์ อำเภอเกาะสมุย

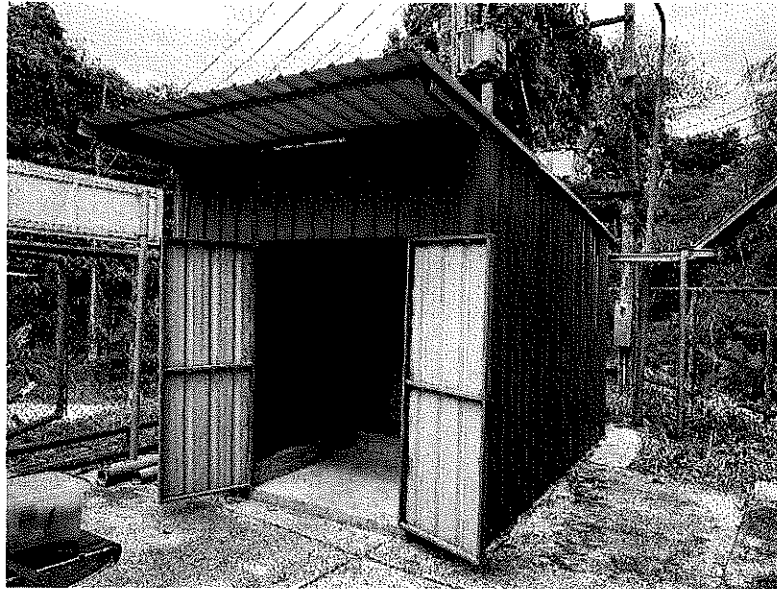

โรงเรือนมีความสูงด้านหน้า 290 เซนติเมตร ความสูงด้านหลัง 260 เซนติเมตร
ความกว้างของตัวโรงเรือน 300 เซนติเมตร ยาว 450 เซนติเมตร
ความกว้างของประตู 150 เซนติเมตร สูง 205 เซนติเมตร

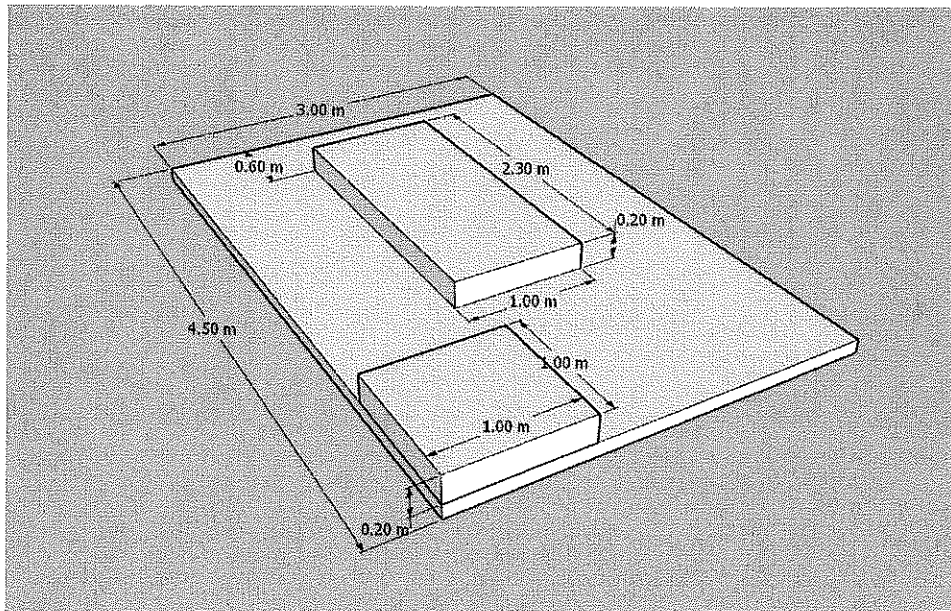

ขนาดแท่นเครื่อง มีความกว้าง 100 เซนติเมตร ยาว 230 เซนติเมตร สูงจากพื้นห้อง 20 เซนติเมตร
ขนาดแท่นวางปั๊มเติมน้ำมัน มีความกว้าง 100 เซนติเมตร ยาว 100 เซนติเมตร สูงจากพื้นห้อง 20 เซนติเมตร



Digitally signed by Thai PBS
Date: 29/08/2025 15:39:56 +0700



Digitally signed by Thai PBS
Date: 29/08/2025 15:54:24 +0700

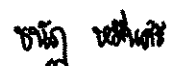

Digitally signed by Thai PBS
Date: 29/08/2025 15:40:42 +0700

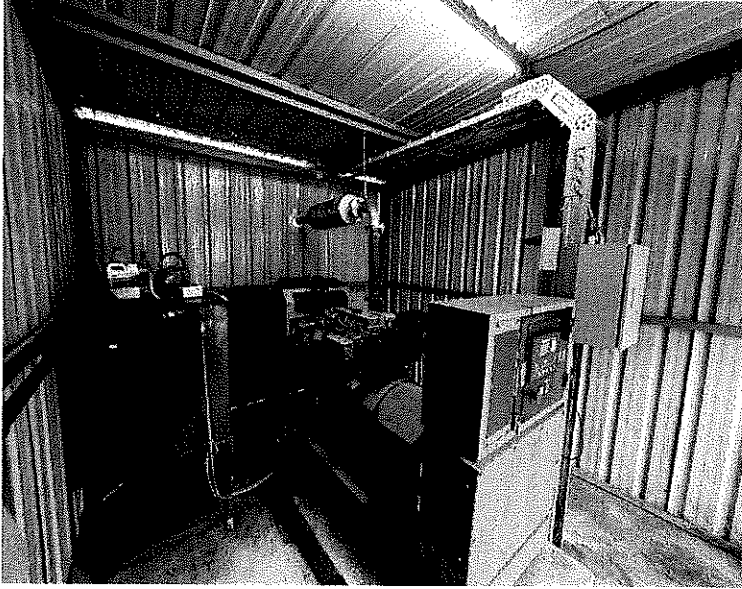

ภาพด้านในโรงเรือนและเครื่องกำเนิดไฟฟ้า

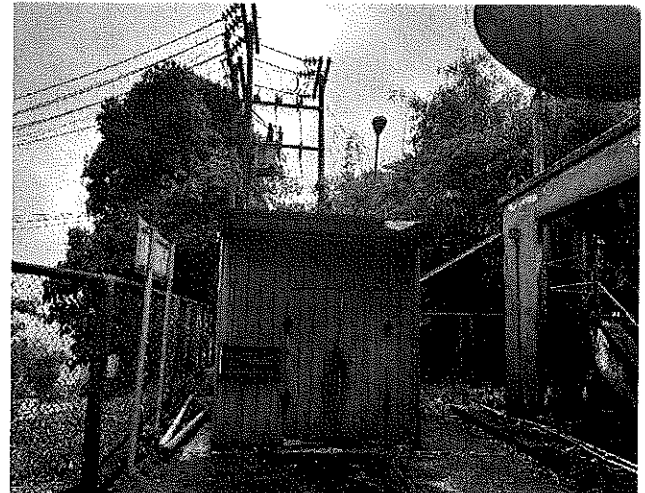
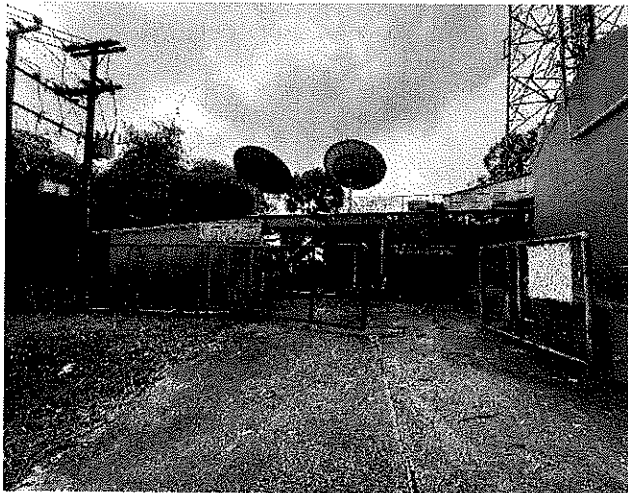

ภาพ โรงเรือนและสถานที่โดยรอบของสถานีส่งสัญญาณโทรทัศน์ อำเภอเกาะสมุย



Digitally signed by Thai PBS
Date: 29/08/2025 15:39:56 +0700

ชวรัตน์

Digitally signed by Thai PBS
Date: 29/08/2025 15:54:24 +0700

ชัญ ชัยศิริ

Digitally signed by Thai PBS
Date: 29/08/2025 15:40:42 +0700

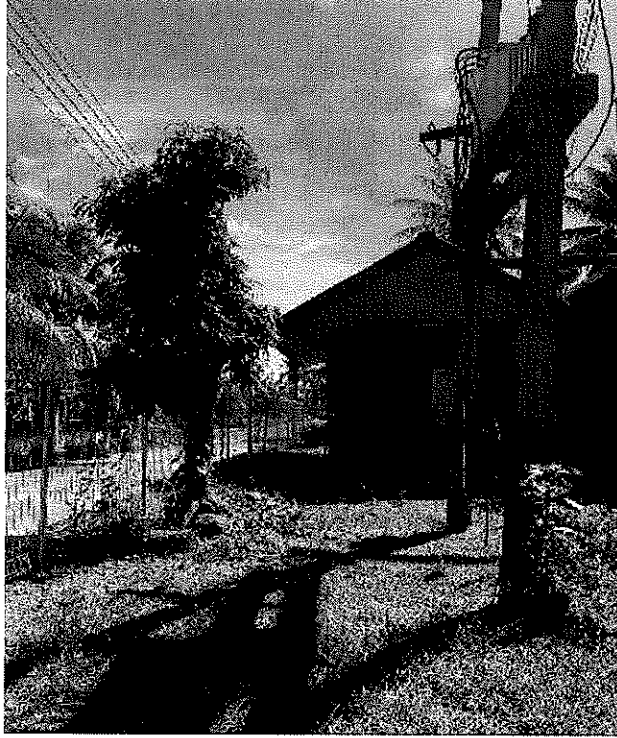

ภาพ อาคารที่ต้องนำเครื่องกำเนิดไฟฟ้าตัวเก่า มาจัดเก็บที่ส่วนงานวิศวกรรมสุราษฎร์ธานี



Digitally signed by Thai PBS
Date: 29/08/2025 15:39:56 +0700



Digitally signed by Thai PBS
Date: 29/08/2025 15:54:24 +0700

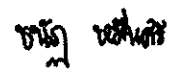

Digitally signed by Thai PBS
Date: 29/08/2025 15:40:42 +0700



ตารางแสดงวงเงินงบประมาณที่ได้รับจัดสรรและราคากลาง

1. ชื่อโครงการ จัดหาเครื่องกำเนิดไฟฟ้า ขนาด 75 kVA
หน่วยงานเจ้าของโครงการ สำนักวิศวกรรม
2. วงเงินงบประมาณที่ได้รับจัดสรร 1,000,000.00 บาท (หนึ่งล้านบาทถ้วน) รวมภาษีมูลค่าเพิ่ม
3. ลักษณะงาน
 - 3.1 จัดหา ติดตั้ง และทดสอบชุดเครื่องกำเนิดไฟฟ้า 3 เฟส ขนาดไม่น้อยกว่า 75 kVA Standby Rating จำนวน 1 ชุด
4. ราคากลางคำนวณ ณ วันที่ 30 มิถุนายน 2568 เป็นเงิน 1,296,037.50 บาท (หนึ่งล้านสองแสนเก้าหมื่นหกพันสามสิบบเจ็ดบาทห้าสิบบสตางค์) รวมภาษีมูลค่าเพิ่ม
หมายเหตุ : เนื่องจากราคากลางมีมูลค่า 1,296,037.50 บาท ((หนึ่งล้านสองแสนเก้าหมื่นหกพันสามสิบบเจ็ดบาทห้าสิบบสตางค์) ซึ่งสูงกว่าวงงบประมาณที่ได้รับจัดสรร จึงขอกำหนดราคากลางให้เท่ากับงบประมาณที่ได้รับจัดสรรบัญชีประมาณการราคากลาง
5. บัญชีประมาณการราคากลาง
 - 5.1 บริษัท มัลติโค เอ็นจิเนียริง (ประเทศไทย) จำกัด
 - 5.2 บริษัท เจนเนอเรเตอร์ซิสเต็ม จำกัด
 - 5.3 บริษัท เมโทรแมชีนเนอร์รี่ จำกัด (สำนักงานใหญ่)
 - 5.4 บริษัท คัมมินส์ดีเคเอสเอช (ประเทศไทย) จำกัด
6. รายชื่อคณะกรรมการกำหนดราคากลาง
 - 6.1 นายชูเกียรติ สมภักดี หัวหน้าส่วนงานวิศวกรรมสุราษฎร์ธานี ประธานคณะกรรมการ
 - 6.2 ว่าที่ร.ต.ธนวรรณ สุขเมือง วิศวกร กรรมการ
 - 6.3 นายชนัญ หมั่นศรี เจ้าหน้าที่เทคนิค กรรมการและเลขานุการ

ชนัญ หมั่นศรี

Digitally signed by Thai PBS
Date: 09/07/2025 10:02:01 +0700

ธนวรรณ

Digitally signed by Thai PBS
Date: 09/07/2025 10:04:00 +0700

S. Chodak

Digitally signed by Thai PBS
Date: 09/07/2025 10:07:30 +0700