



Thai PBS

ประกาศองค์การกระจายเสียงและแพร่ภาพสาธารณะแห่งประเทศไทย(ส.ส.ท.)

เรื่อง ประกวดราคาจ้างปรับปรุงรถถ่ายทอดคันที่ ๒ และคันที่ ๔ ด้วยวิธีประกวดราคาอิเล็กทรอนิกส์ (e-bidding)

องค์การกระจายเสียงและแพร่ภาพสาธารณะแห่งประเทศไทย(ส.ส.ท.) มีความประสงค์จะ ประกวดราคาจ้างปรับปรุงรถถ่ายทอดคันที่ ๒ และคันที่ ๔ ด้วยวิธีประกวดราคาอิเล็กทรอนิกส์ (e-bidding) ราคาของงานจ้างในการประกวดราคาครั้งนี้เป็นเงินทั้งสิ้น ๔,๑๙๙,๓๗๕.๕๐ บาท (สี่ล้านหนึ่งแสนเก้าหมื่นเก้าพันสามร้อยเจ็ดสิบห้าบาทห้าสิบบาทห้าสิบบาทห้าสตางค์)

ผู้ยื่นข้อเสนอจะต้องมีคุณสมบัติ ดังต่อไปนี้

๑. มีความสามารถตามกฎหมาย
๒. ไม่เป็นบุคคลล้มละลาย
๓. ไม่อยู่ระหว่างเลิกกิจการ
๔. ไม่เป็นบุคคลซึ่งอยู่ระหว่างถูกระงับการยื่นข้อเสนอหรือทำสัญญากับหน่วยงานของรัฐไว้ชั่วคราว เนื่องจากเป็นผู้ที่ไม่ผ่านเกณฑ์การประเมินผลการปฏิบัติงานของผู้ประกอบการตามระเบียบที่รัฐมนตรีว่าการกระทรวงการคลังกำหนดตามที่ประกาศเผยแพร่ในระบบเครือข่ายสารสนเทศของกรมบัญชีกลาง
๕. ไม่เป็นบุคคลซึ่งถูกระงับชื่อไว้ในบัญชีรายชื่อผู้ทำงานและได้แจ้งเวียนชื่อให้เป็นผู้ทำงานของหน่วยงานของรัฐในระบบเครือข่ายสารสนเทศของกรมบัญชีกลาง ซึ่งรวมถึงนิติบุคคลที่ผู้ทำงานเป็นหุ้นส่วนผู้จัดการ กรรมการผู้จัดการ ผู้บริหาร ผู้มีอำนาจในการดำเนินงานในกิจการของนิติบุคคลนั้นด้วย
๖. มีคุณสมบัติและไม่มีลักษณะต้องห้ามตามที่คณะกรรมการนโยบายการจัดซื้อจัดจ้างและการบริหารพัสดุภาครัฐกำหนดในราชกิจจานุเบกษา
๗. เป็นนิติบุคคลผู้มีอาชีพรับจ้างงานที่ประกวดราคาอิเล็กทรอนิกส์ดังกล่าว
๘. ไม่เป็นผู้มีผลประโยชน์ร่วมกันกับผู้ยื่นข้อเสนอรายอื่นที่เข้ายื่นข้อเสนอให้แก่องค์การกระจายเสียงและแพร่ภาพสาธารณะแห่งประเทศไทย(ส.ส.ท.) ณ วันประกาศประกวดราคาอิเล็กทรอนิกส์ หรือไม่เป็นผู้กระทำการอันเป็นการขัดขวางการแข่งขันราคาอย่างเป็นธรรม ในการประกวดราคาอิเล็กทรอนิกส์ครั้งนี้
๙. ไม่เป็นผู้ได้รับเอกสิทธิ์หรือความคุ้มกัน ซึ่งอาจปฏิเสธไม่ยอมขึ้นศาลไทย เว้นแต่ รัฐบาลของผู้ยื่นข้อเสนอได้มีคำสั่งให้สละเอกสิทธิ์และความคุ้มกันเช่นนั้น
๑๐. ผู้ยื่นข้อเสนอต้องลงทะเบียนในระบบจัดซื้อจัดจ้างภาครัฐด้วยอิเล็กทรอนิกส์ (Electronic Government Procurement : e - GP) ของกรมบัญชีกลาง
๑๑. ผู้ยื่นข้อเสนอซึ่งได้รับคัดเลือกเป็นคู่สัญญาต้องลงทะเบียนในระบบจัดซื้อจัดจ้างภาครัฐด้วยอิเล็กทรอนิกส์ (Electronic Government Procurement : e - GP) ของกรมบัญชีกลาง ตามที่คณะกรรมการป.ป.ช. กำหนด
๑๒. ผู้ยื่นข้อเสนอต้องไม่อยู่ในฐานะเป็นผู้ไม่แสดงบัญชีรายรับรายจ่ายหรือแสดงบัญชีรายรับรายจ่ายไม่ถูกต้องครบถ้วนในสาระสำคัญ ตามที่คณะกรรมการ ป.ป.ช. กำหนด

๑๓. ผู้ยื่นข้อเสนอซึ่งได้รับคัดเลือกเป็นคู่สัญญาต้องรับและจ่ายเงินผ่านบัญชีธนาคาร เว้นแต่การจ่ายเงินแต่ละครั้งซึ่งมีมูลค่าไม่เกินสามหมื่นบาทคู่สัญญาอาจจ่ายเป็นเงินสดก็ได้ ตามที่คณะกรรมการ ป.ป.ช. กำหนด

ผู้ยื่นข้อเสนอต้องยื่นข้อเสนอและเสนอราคาทางระบบจัดซื้อจัดจ้างภาครัฐด้วยอิเล็กทรอนิกส์ ในวันที่ ระหว่างเวลา น. ถึง น.

ผู้สนใจสามารถขอรับเอกสารประกวดราคาอิเล็กทรอนิกส์ โดยดาวน์โหลดเอกสารผ่านทางระบบจัดซื้อจัดจ้างภาครัฐด้วยอิเล็กทรอนิกส์ตั้งแต่วันที่ประกาศจนถึงก่อนวันเสนอราคา

ผู้สนใจสามารถดูรายละเอียดได้ที่เว็บไซต์ www.thaipbs.or.th หรือ www.gprocurement.go.th หรือ สอบถามทางโทรศัพท์หมายเลข ๐-๒๗๙๐-๒๐๐๐ ต่อ ๒๑๗๑ ในวันและเวลาราชการ

ผู้สนใจต้องการทราบรายละเอียดเพิ่มเติมเกี่ยวกับรายละเอียดและขอบเขตของงาน โปรดสอบถามมายัง องค์การกระจายเสียงและแพร่ภาพสาธารณะแห่งประเทศไทย(ส.ส.ท.) ผ่านทางอีเมล theekhat@thaipbs.or.th หรือ ช่องทางตามที่กรมบัญชีกลางกำหนดภายในวันที่ โดยองค์การกระจายเสียงและแพร่ภาพสาธารณะแห่งประเทศไทย(ส.ส.ท.) จะชี้แจงรายละเอียดดังกล่าวผ่านทางเว็บไซต์ www.thaipbs.or.th และ www.gprocurement.go.th ในวันที่

ประกาศ ณ วันที่ มกราคม พ.ศ. ๒๕๖๑

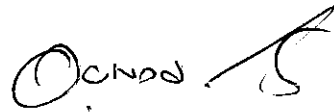

(นายอนุพงษ์ ไชยฤทธิ์)

รองผู้อำนวยการ

องค์การกระจายเสียงและแพร่ภาพสาธารณะแห่งประเทศไทย

หมายเหตุ ผู้ประกอบการสามารถจัดเตรียมเอกสารประกอบการเสนอราคา (เอกสารส่วนที่ ๑ และเอกสารส่วนที่ ๒) ในระบบ e-GP ได้ตั้งแต่วันที่ขอรับเอกสารจนถึงวันเสนอราคา



Thai PBS

เอกสารประกวดราคาจ้างด้วยวิธีประกวดราคาอิเล็กทรอนิกส์ (e-bidding)

เลขที่ ๐๑๖๕/๓๕๖๑

การจ้างปรับปรุงรถถ่ายทอดคั้นที่ ๒ และคั้นที่ ๔

ตามประกาศ องค์การกระจายเสียงและแพร่ภาพสาธารณะแห่งประเทศไทย(ส.ส.ท.)

ลงวันที่ มกราคม ๒๕๖๑

องค์การกระจายเสียงและแพร่ภาพสาธารณะแห่งประเทศไทย(ส.ส.ท.) ซึ่งต่อไปนี้เรียกว่า "สำนักงาน" มีความประสงค์จะ ประกวดราคาจ้างปรับปรุงรถถ่ายทอดคั้นที่ ๒ และคั้นที่ ๔ ด้วยวิธีประกวดราคาอิเล็กทรอนิกส์ (e-bidding) ณ โดยมีข้อแนะนำและข้อกำหนดดังต่อไปนี้

๑. เอกสารแนบท้ายเอกสารประกวดราคาอิเล็กทรอนิกส์

- ๑.๑ รายละเอียดและขอบเขตของงาน
- ๑.๒ แบบใบเสนอราคาที่กำหนดไว้ในระบบจัดซื้อจัดจ้างภาครัฐด้วยอิเล็กทรอนิกส์
- ๑.๓ สัญญาจ้างทั่วไป
- ๑.๔ แบบหนังสือค้ำประกัน
 - (๑) หลักประกันสัญญา
- ๑.๕ บทนิยาม
 - (๑) ผู้ที่มีผลประโยชน์ร่วมกัน
 - (๒) การขัดขวางการแข่งขันอย่างเป็นธรรม
- ๑.๖ แบบบัญชีเอกสารที่กำหนดไว้ในระบบจัดซื้อจัดจ้างภาครัฐด้วยอิเล็กทรอนิกส์
 - (๑) บัญชีเอกสารส่วนที่ ๑
 - (๒) บัญชีเอกสารส่วนที่ ๒

๒. คุณสมบัติของผู้ยื่นข้อเสนอ

- ๒.๑ มีความสามารถตามกฎหมาย
- ๒.๒ ไม่เป็นบุคคลล้มละลาย
- ๒.๓ ไม่อยู่ระหว่างเลิกกิจการ
- ๒.๔ ไม่เป็นบุคคลซึ่งอยู่ระหว่างถูกระงับการยื่นข้อเสนอหรือทำสัญญากับหน่วยงานของรัฐไว้ชั่วคราว เนื่องจากเป็นผู้ที่ไม่ผ่านเกณฑ์การประเมินผลการปฏิบัติงานของผู้ประกอบการตามระเบียบที่รัฐมนตรีว่าการกระทรวงการคลังกำหนดตามที่ประกาศเผยแพร่ในระบบเครือข่ายสารสนเทศของกรมบัญชีกลาง
- ๒.๕ ไม่เป็นบุคคลซึ่งถูกระงับชื่อไว้ในบัญชีรายชื่อผู้ทำงานและได้แจ้งเวียนชื่อให้เป็นผู้ทำงานของหน่วยงานของรัฐในระบบเครือข่ายสารสนเทศของกรมบัญชีกลาง ซึ่งรวมถึงนิติบุคคลที่ผู้ทำงานเป็นหุ้นส่วนผู้จัดการ กรรมการผู้จัดการ ผู้บริหาร ผู้มีอำนาจในการดำเนินงานในกิจการของนิติบุคคลนั้นด้วย

๒.๖ มีคุณสมบัติและไม่มีลักษณะต้องห้ามตามที่คณะกรรมการนโยบายการจัดซื้อจัดจ้างและการบริหารพัสดุภาครัฐกำหนดในราชกิจจานุเบกษา

๒.๗ เป็นบุคคลธรรมดาหรือนิติบุคคลผู้มีอาชีพรับจ้างงานที่ประกวดราคาอิเล็กทรอนิกส์ดังกล่าว

๒.๘ ไม่เป็นผู้มีผลประโยชน์ร่วมกันกับผู้ยื่นข้อเสนอรายอื่นที่เข้ายื่นข้อเสนอให้แก่สำนักงาน ณ วันประกาศประกวดราคาอิเล็กทรอนิกส์ หรือไม่เป็นผู้กระทำการอันเป็นการขัดขวางการแข่งขันอย่างเป็นธรรมในการประกวดราคาอิเล็กทรอนิกส์ครั้งนี้

๒.๙ ไม่เป็นผู้ได้รับเอกสิทธิ์หรือความคุ้มกัน ซึ่งอาจปฏิเสธไม่ยอมขึ้นศาลไทยเว้นแต่รัฐบาลของผู้ยื่นข้อเสนอได้มีคำสั่งให้สละเอกสิทธิ์และความคุ้มกันเช่นนั้น

๒.๑๐ ผู้ยื่นข้อเสนอต้องลงทะเบียนในระบบจัดซื้อจัดจ้างภาครัฐด้วยอิเล็กทรอนิกส์ (Electronic Government Procurement: e - GP) ของกรมบัญชีกลาง

๒.๑๑ ผู้ยื่นข้อเสนอซึ่งได้รับคัดเลือกเป็นคู่สัญญาต้องลงทะเบียนในระบบจัดซื้อจัดจ้างภาครัฐด้วยอิเล็กทรอนิกส์ (Electronic Government Procurement : e - GP) ของกรมบัญชีกลาง ตามที่คณะกรรมการ ป.ป.ช. กำหนด

๒.๑๒ ผู้ยื่นข้อเสนอต้องไม่อยู่ในฐานะเป็นผู้ไม่แสดงบัญชีรายรับรายจ่าย หรือแสดงบัญชีรายรับรายจ่ายไม่ถูกต้องครบถ้วนในสาระสำคัญ ตามที่คณะกรรมการ ป.ป.ช. กำหนด

๒.๑๓ ผู้ยื่นข้อเสนอซึ่งได้รับคัดเลือกเป็นคู่สัญญาต้องรับและจ่ายเงินผ่านบัญชีธนาคาร เว้นแต่การจ่ายเงินแต่ละครั้งซึ่งมีมูลค่าไม่เกินสามหมื่นบาทคู่สัญญาอาจจ่ายเป็นเงินสดก็ได้ ตามที่คณะกรรมการ ป.ป.ช. กำหนด

๓. หลักฐานการยื่นข้อเสนอ

ผู้ยื่นข้อเสนอจะต้องเสนอเอกสารหลักฐานยื่นมาพร้อมกับการเสนอราคาทางระบบจัดซื้อจัดจ้างภาครัฐด้วยอิเล็กทรอนิกส์ โดยแยกเป็น ๒ ส่วน คือ

๓.๑ ส่วนที่ ๑ อย่างน้อยต้องมีเอกสารดังต่อไปนี้

(๑) ในกรณีผู้ยื่นข้อเสนอเป็นนิติบุคคล

(ก) ห้างหุ้นส่วนสามัญหรือห้างหุ้นส่วนจำกัด ให้ยื่นสำเนาหนังสือรับรองการจดทะเบียนนิติบุคคล บัญชีรายชื่อหุ้นส่วนผู้จัดการ ผู้มีอำนาจควบคุม (ถ้ามี) พร้อมทั้งรับรองสำเนาถูกต้อง

(ข) บริษัทจำกัดหรือบริษัทมหาชนจำกัด ให้ยื่นสำเนาหนังสือรับรองการจดทะเบียนนิติบุคคล หนังสือบริคณห์สนธิ บัญชีรายชื่อกรรมการผู้จัดการ ผู้มีอำนาจควบคุม (ถ้ามี) และบัญชีผู้ถือหุ้นรายใหญ่ (ถ้ามี) พร้อมทั้งรับรองสำเนาถูกต้อง

(๒) ในกรณีผู้ยื่นข้อเสนอเป็นบุคคลธรรมดาหรือคณะบุคคลที่มีใช้นิติบุคคล ให้ยื่นสำเนาบัตรประจำตัวประชาชนของผู้ยื่น สำเนาข้อตกลงที่แสดงถึงการเข้าเป็นหุ้นส่วน (ถ้ามี) สำเนาบัตรประจำตัว

ประชาชนของผู้เป็นหุ้นส่วน หรือสำเนาหนังสือเดินทางของผู้เป็นหุ้นส่วนที่มีได้ถือสัญชาติไทย พร้อมทั้งรับรองสำเนาถูกต้อง

(๓) ในกรณีผู้ยื่นข้อเสนอเป็นผู้ยื่นข้อเสนอร่วมกันในฐานะเป็นผู้ร่วมค้า ให้ยื่นสำเนาสัญญาของการเข้าร่วมค้า และเอกสารตามที่ระบุไว้ใน (๑) หรือ (๒) ของผู้ร่วมค้า แล้วแต่กรณี

(๔) เอกสารเพิ่มเติมอื่นๆ

(๔.๑) หนังสือรับรองบริษัท

(๔.๒) ภ.พ.๒๐ (ถ้ามี)

(๕) บัญชีเอกสารส่วนที่ ๑ ทั้งหมดที่ได้ยื่นพร้อมกับการเสนอราคาทางระบบจัดซื้อจัดจ้างภาครัฐด้วยอิเล็กทรอนิกส์ ตามแบบในข้อ ๑.๖ (๑) โดยไม่ต้องแนบในรูปแบบ PDF File (Portable Document Format)

ทั้งนี้ เมื่อผู้ยื่นข้อเสนอดำเนินการแนบไฟล์เอกสารตามบัญชีเอกสารส่วนที่ ๑ ครบถ้วน ถูกต้องแล้ว ระบบจัดซื้อจัดจ้างภาครัฐด้วยอิเล็กทรอนิกส์จะสร้างบัญชีเอกสารส่วนที่ ๑ ตามแบบในข้อ ๑.๖ (๑) ให้โดยผู้ยื่นข้อเสนอไม่ต้องแนบบัญชีเอกสารส่วนที่ ๑ ดังกล่าวในรูปแบบ PDF File (Portable Document Format)

๓.๒ ส่วนที่ ๒ อย่างน้อยต้องมีเอกสารดังต่อไปนี้

(๑) ในกรณีที่ผู้ยื่นข้อเสนอมอบอำนาจให้บุคคลอื่นกระทำการแทนให้แนบหนังสือมอบอำนาจซึ่งติดอากรแสตมป์ตามกฎหมาย โดยมีหลักฐานแสดงตัวตนของผู้มอบอำนาจและผู้รับมอบอำนาจ ทั้งนี้ หากผู้รับมอบอำนาจเป็นบุคคลธรรมดาต้องเป็นผู้ที่บรรลุนิติภาวะตามกฎหมายแล้วเท่านั้น

(๒) บัญชีเอกสารส่วนที่ ๒ ทั้งหมดที่ได้ยื่นพร้อมกับการเสนอราคาทางระบบจัดซื้อจัดจ้างภาครัฐด้วยอิเล็กทรอนิกส์ ตามแบบในข้อ ๑.๖ (๒) โดยไม่ต้องแนบในรูปแบบ PDF File (Portable Document Format)

ทั้งนี้ เมื่อผู้ยื่นข้อเสนอดำเนินการแนบไฟล์เอกสารตามบัญชีเอกสารส่วนที่ ๒ ครบถ้วน ถูกต้องแล้ว ระบบจัดซื้อจัดจ้างภาครัฐด้วยอิเล็กทรอนิกส์จะสร้างบัญชีเอกสารส่วนที่ ๒ ตามแบบในข้อ ๑.๖ (๒) ให้โดยผู้ยื่นข้อเสนอไม่ต้องแนบบัญชีเอกสารส่วนที่ ๒ ดังกล่าวในรูปแบบ PDF File (Portable Document Format)

๔. การเสนอราคา

๔.๑ ผู้ยื่นข้อเสนอต้องยื่นข้อเสนอและเสนอราคาทางระบบจัดซื้อจัดจ้างภาครัฐด้วยอิเล็กทรอนิกส์ตามที่กำหนดไว้ในเอกสารประกวดราคาอิเล็กทรอนิกส์นี้ โดยไม่มีเงื่อนไขใดๆ ทั้งสิ้น และจะต้องกรอกข้อความให้ถูกต้องครบถ้วน พร้อมทั้งหลักฐานแสดงตัวตนและทำการยืนยันตัวตนของผู้ยื่นข้อเสนอโดยไม่ต้องแนบใบเสนอราคาในรูปแบบ PDF File (Portable Document Format)

๔.๒ ในการเสนอราคาให้เสนอราคาเป็นเงินบาทและเสนอราคาได้เพียงครั้งเดียวและราคาเดียวโดยเสนอราคารวม และหรือราคาต่อหน่วย และหรือต่อรายการ ตามเงื่อนไขที่ระบุไว้ท้ายใบเสนอราคาให้ถูกต้อง ทั้งนี้ ราคารวมที่เสนอจะต้องตรงกันทั้งตัวเลขและตัวหนังสือ ถ้าตัวเลขและตัวหนังสือไม่ตรงกัน ให้ถือตัวหนังสือเป็นสำคัญ โดยคิดราคารวมทั้งสิ้นซึ่งรวมค่าภาษีมูลค่าเพิ่ม ภาษีอากรอื่น และค่าใช้จ่ายอื่นๆ ทั้งปวงไว้แล้ว

ราคาที่เสนอจะต้องเสนอกำหนดยื่นราคาไม่น้อยกว่า ๑๕ วัน ตั้งแต่วันเสนอราคาโดยภายในกำหนดยื่นราคา ผู้ยื่นข้อเสนอต้องรับผิดชอบราคาที่ตนได้เสนอไว้และจะถอนการเสนอราคามีได้

๔.๓ ผู้ยื่นข้อเสนอจะต้องเสนอกำหนดเวลาดำเนินการแล้วเสร็จไม่เกิน ๑๘๐ วัน นับถัดจากวันที่ได้รับหนังสือแจ้งจาก สำนักงาน ให้เริ่มทำงาน

๔.๔ ก่อนเสนอราคา ผู้ยื่นข้อเสนอควรตรวจสอบร่างสัญญา แบบรูป และรายละเอียด ฯลฯ ให้ถี่ถ้วนและเข้าใจเอกสารประกวดราคาจ้างอิเล็กทรอนิกส์ทั้งหมดเสียก่อนที่จะตกลงยื่นเสนอราคาตามเงื่อนไข ในเอกสารประกวดราคาจ้างอิเล็กทรอนิกส์

๔.๕ ผู้ยื่นข้อเสนอจะต้องยื่นข้อเสนอและเสนอราคาทางระบบจัดซื้อจัดจ้างภาครัฐด้วยอิเล็กทรอนิกส์ ในวันที่ ระหว่างเวลา น. ถึง น. และเวลาในการเสนอราคาให้ถือตามเวลาของระบบจัดซื้อจัดจ้างภาครัฐด้วยอิเล็กทรอนิกส์เป็นเกณฑ์

เมื่อพ้นกำหนดเวลายื่นข้อเสนอและเสนอราคาแล้ว จะไม่รับเอกสารการยื่นข้อเสนอและเสนอราคาใดๆ โดยเด็ดขาด

๔.๖ ผู้ยื่นข้อเสนอต้องจัดทำเอกสารสำหรับการเสนอราคาในรูปแบบไฟล์เอกสารประเภท PDF File (Portable Document Format) โดยผู้ยื่นข้อเสนอต้องเป็นผู้รับผิดชอบตรวจสอบความครบถ้วนถูกต้อง และชัดเจนของเอกสาร PDF File ก่อนที่จะยืนยันการเสนอราคา แล้วจึงส่งข้อมูล (Upload) เพื่อเป็นการเสนอราคาให้แก่สำนักงานผ่านทางระบบจัดซื้อจัดจ้างภาครัฐด้วยอิเล็กทรอนิกส์

๔.๗ คณะกรรมการพิจารณาผลการประกวดราคาอิเล็กทรอนิกส์จะดำเนินการตรวจสอบคุณสมบัติของผู้ยื่นข้อเสนอแต่ละรายว่า เป็นผู้ยื่นข้อเสนอที่มีผลประโยชน์ร่วมกันกับผู้ยื่นเสนอรายอื่นตามข้อ ๑.๕ (๑) หรือไม่ หากปรากฏว่าผู้ยื่นข้อเสนอรายใดเป็นผู้ยื่นข้อเสนอที่มีผลประโยชน์ร่วมกันกับผู้ยื่นเสนอรายอื่น คณะกรรมการฯ จะตัดรายชื่อผู้ยื่นข้อเสนอที่มีผลประโยชน์ร่วมกันนั้นออกจากการเป็นผู้ยื่นข้อเสนอ

หากปรากฏต่อคณะกรรมการพิจารณาผลการประกวดราคาอิเล็กทรอนิกส์ว่า ก่อนหรือในขณะที่มีการพิจารณาข้อเสนอ มีผู้ยื่นเสนอรายใดกระทำการอันเป็นการขัดขวางการแข่งขันอย่างเป็นธรรมตามข้อ ๑.๕ (๒) และคณะกรรมการฯ เชื่อว่ามีการกระทำอันเป็นการขัดขวางการแข่งขันอย่างเป็นธรรม คณะกรรมการฯ จะตัดรายชื่อผู้ยื่นเสนอรายนั้นออกจากการเป็นผู้ยื่นข้อเสนอ และสำนักงานจะพิจารณาลงโทษผู้ยื่นเสนอดังกล่าวเป็นผู้ทำงานเว้นแต่สำนักงานจะพิจารณาเห็นว่าผู้ยื่นเสนอรายนั้นมีใจเป็นผู้ริเริ่มให้มีการกระทำดังกล่าวและได้ให้ความร่วมมือเป็นประโยชน์ต่อการพิจารณาของสำนักงาน

๔.๘ ผู้ยื่นข้อเสนอจะต้องปฏิบัติ ดังนี้

- (๑) ปฏิบัติตามเงื่อนไขที่ระบุไว้ในเอกสารประกวดราคาอิเล็กทรอนิกส์
- (๒) ราคาที่เสนอจะต้องเป็นราคาที่รวมภาษีมูลค่าเพิ่ม และภาษีอื่นๆ (ถ้ามี) รวมค่าใช้จ่าย

จ่ายทั้งปวงไว้ด้วยแล้ว

- (๓) ผู้ยื่นข้อเสนอจะต้องลงทะเบียนเพื่อเข้าสู่กระบวนการเสนอราคา ตามวัน เวลา ที่

กำหนด

(๔) ผู้ยื่นข้อเสนอจะถอนการเสนอราคาที่เสนอแล้วไม่ได้

(๕) ผู้ยื่นข้อเสนอต้องศึกษาและทำความเข้าใจในระบบและวิธีการเสนอราคาด้วยวิธี

ประกวดราคาอิเล็กทรอนิกส์ ของกรมบัญชีกลางที่แสดงไว้ในเว็บไซต์ www.gprocurement.go.th

๕. หลักเกณฑ์และสิทธิในการพิจารณา

๕.๑ ในการพิจารณาผลการยื่นข้อเสนอประกวดราคาอิเล็กทรอนิกส์ครั้งนี้ สำนักงานจะพิจารณาตัดสินโดยใช้หลักเกณฑ์ ราคา

๕.๒ การพิจารณาผู้ชนะการยื่นข้อเสนอ

กรณีใช้หลักเกณฑ์ราคาในการพิจารณาผู้ชนะการยื่นข้อเสนอ สำนักงาน จะพิจารณาจากราคารวม

๕.๓ หากผู้ยื่นข้อเสนอรายใดมีคุณสมบัติไม่ถูกต้องตามข้อ ๒ หรือยื่นหลักฐานการยื่นข้อเสนอไม่ถูกต้อง หรือไม่ครบถ้วนตามข้อ ๓ หรือยื่นข้อเสนอไม่ถูกต้องตามข้อ ๔ คณะกรรมการพิจารณาผลการประกวดราคาอิเล็กทรอนิกส์จะไม่รับพิจารณาข้อเสนอของผู้ยื่นข้อเสนอรายนั้น เว้นแต่ ผู้ยื่นข้อเสนอรายใดเสนอเอกสารทางเทคนิคหรือรายละเอียดคุณลักษณะเฉพาะของพัสดุที่จะจ้างไม่ครบถ้วน หรือเสนอรายละเอียดแตกต่างไปจากเงื่อนไขที่สำนักงานกำหนดไว้ในประกาศและเอกสารประกวดราคาอิเล็กทรอนิกส์ ในส่วนที่มีใช้สาระสำคัญและความแตกต่างนั้นไม่มีผลทำให้เกิดการได้เปรียบเสียเปรียบต่อผู้ยื่นข้อเสนอรายอื่น หรือเป็นการผิดพลาดเล็กน้อย คณะกรรมการฯ อาจพิจารณาผ่อนปรนการตัดสินสิทธิผู้ยื่นข้อเสนอรายนั้น

๕.๔ สำนักงานสงวนสิทธิไม่พิจารณาข้อเสนอของผู้ยื่นข้อเสนอโดยไม่มีการผ่อนผัน ในกรณีดังต่อไปนี้

(๑) ไม่ปรากฏชื่อผู้ยื่นข้อเสนอรายนั้นในบัญชีผู้รับเอกสารประกวดราคาอิเล็กทรอนิกส์ทางระบบจัดซื้อจัดจ้างด้วยอิเล็กทรอนิกส์ หรือบัญชีรายชื่อผู้ยื่นข้อเสนอประกวดราคาอิเล็กทรอนิกส์ทางระบบการจัดซื้อจัดจ้างด้วยอิเล็กทรอนิกส์ของสำนักงาน

(๒) ไม่กรอกชื่อผู้ยื่นข้อเสนอในการเสนอราคาทางระบบจัดซื้อจัดจ้างด้วยอิเล็กทรอนิกส์

(๓) เสนอรายละเอียดแตกต่างไปจากเงื่อนไขที่กำหนดในเอกสารประกวดราคาอิเล็กทรอนิกส์ที่เป็นสาระสำคัญ หรือมีผลทำให้เกิดความได้เปรียบเสียเปรียบแก่ผู้ยื่นข้อเสนอรายอื่น

๕.๕ ในการตัดสินการประกวดราคาอิเล็กทรอนิกส์หรือในการทำสัญญา คณะกรรมการพิจารณาผลการประกวดราคาอิเล็กทรอนิกส์หรือสำนักงาน มีสิทธิให้ผู้ยื่นข้อเสนอชี้แจงข้อเท็จจริงเพิ่มเติมได้ สำนักงานมีสิทธิที่จะไม่รับข้อเสนอ ไม่รับราคา หรือไม่ทำสัญญา หากข้อเท็จจริงดังกล่าวไม่มีความเหมาะสมหรือไม่ถูกต้อง

๕.๖ สำนักงานทรงไว้ซึ่งสิทธิที่จะไม่รับราคาต่ำสุด หรือราคาหนึ่งราคาใด หรือราคาที่เสนอทั้งหมดก็ได้ และอาจพิจารณาเลือกจ้างในจำนวน หรือขนาด หรือเฉพาะรายการหนึ่งรายการใด หรืออาจจะยกเลิกการประกวดราคาอิเล็กทรอนิกส์โดยไม่พิจารณาจัดจ้างเลยก็ได้ สุดแต่จะพิจารณา ทั้งนี้ เพื่อประโยชน์ของทางราชการ

เป็นสำคัญ และให้ถือว่าการตัดสินใจของสำนักงานเป็นเด็ดขาด ผู้ยื่นข้อเสนอจะเรียกร้องค่าใช้จ่าย หรือค่าเสียหายใดๆ มิได้ รวมทั้งสำนักงานจะพิจารณายกเลิกการประกวดราคาอิเล็กทรอนิกส์และลงโทษผู้ยื่นข้อเสนอเป็นผู้ที่ทำงาน ไม่ว่าจะเป็นผู้ยื่นข้อเสนอที่ได้รับการคัดเลือกหรือไม่ก็ตาม หากมีเหตุที่เชื่อถือได้ว่าการยื่นข้อเสนอกระทำการโดยไม่สุจริต เช่น การเสนอเอกสารอันเป็นเท็จ หรือใช้ข้อมูลบุคคลธรรมดา หรือนิติบุคคลอื่นมายื่นข้อเสนอแทน เป็นต้น

ในกรณีที่ผู้ยื่นข้อเสนอรายที่เสนอราคาต่ำสุด เสนอราคาต่ำจนคาดหมายได้ว่าไม่อาจดำเนินงานตามเอกสารประกวดราคาอิเล็กทรอนิกส์ได้ คณะกรรมการพิจารณาผลการประกวดราคาอิเล็กทรอนิกส์หรือสำนักงาน จะให้ผู้ยื่นข้อเสนออื่นชี้แจงและแสดงหลักฐานที่ทำให้เชื่อได้ว่า ผู้ยื่นข้อเสนอสามารถดำเนินงานตามเอกสารประกวดราคาอิเล็กทรอนิกส์ให้เสร็จสมบูรณ์ หากคำชี้แจงไม่เป็นที่รับฟังได้ สำนักงาน มีสิทธิที่จะไม่รับข้อเสนอหรือไม่รับราคาของผู้ยื่นข้อเสนอรายนั้น ทั้งนี้ ผู้ยื่นข้อเสนอดังกล่าวไม่มีสิทธิเรียกร้องค่าใช้จ่ายหรือค่าเสียหายใดๆ จากสำนักงาน

๕.๗ ก่อนลงนามในสัญญาสำนักงาน อาจประกาศยกเลิกการประกวดราคาอิเล็กทรอนิกส์ หากปรากฏว่ามีกรกระทำที่เข้าลักษณะผู้ยื่นข้อเสนอที่ชนะการประกวดราคาหรือที่ได้รับการคัดเลือกมีผลประโยชน์ร่วมกัน หรือมีส่วนได้เสียกับผู้ยื่นข้อเสนอรายอื่น หรือขัดขวางการแข่งขันอย่างเป็นธรรม หรือสมยอมกันกับผู้ยื่นข้อเสนอรายอื่น หรือเจ้าหน้าที่ในการเสนอราคา หรือสื่อว่ากระทำการทุจริตอื่นใดในการเสนอราคา

๖. การทำสัญญาจ้าง

ผู้ชนะการประกวดราคาอิเล็กทรอนิกส์จะต้องทำสัญญาจ้างตามแบบสัญญา ดังระบุในข้อ ๑.๓ หรือทำข้อตกลงเป็นหนังสือกับสำนักงาน ภายใน ๑๕ วัน นับถัดจากวันที่ได้รับแจ้ง และจะต้องวางหลักประกันสัญญาเป็นจำนวนเงินเท่ากับร้อยละ ๕ ของราคาค่าจ้างที่ประกวดราคาอิเล็กทรอนิกส์ได้ ให้สำนักงานยึดถือไว้ในขณะทำสัญญา โดยใช้หลักประกันอย่างหนึ่งอย่างใดดังต่อไปนี้

๖.๑ เงินสด

๖.๒ เช็คหรือตราพท์ที่ธนาคารสั่งจ่ายให้แก่สำนักงาน โดยเป็นเช็คลงวันที่ที่ทำสัญญา หรือก่อนหน้านั้น ไม่เกิน ๓ วัน ทำการของทางราชการ

๖.๓ หนังสือค้ำประกันของธนาคารภายในประเทศ ตามแบบหนังสือค้ำประกัน ดังระบุในข้อ ๑.๔ (๒) หรือจะเป็นหนังสือค้ำประกันอิเล็กทรอนิกส์ตามวิธีการที่กรมบัญชีกลางกำหนด

๖.๔ หนังสือค้ำประกันของบริษัทเงินทุน หรือบริษัทเงินทุนหลักทรัพย์ที่ได้รับอนุญาตให้ประกอบกิจการเงินทุนเพื่อการพาณิชย์และประกอบธุรกิจค้ำประกัน ตามประกาศของธนาคารแห่งประเทศไทย ตามรายชื่อบริษัทเงินทุนที่ธนาคารแห่งประเทศไทยแจ้งเวียนให้ทราบ โดยอนุโลมให้ใช้ตามตัวอย่างหนังสือค้ำประกันของธนาคารที่คณะกรรมการนโยบายกำหนด ดังระบุในข้อ ๑.๔ (๒)

๖.๕ พันธบัตรรัฐบาลไทย

หลักประกันนี้จะคืนให้ โดยไม่มีดอกเบี้ยภายใน ๑๕ วันนับถัดจากวันที่ผู้ชนะการประกวดราคาอิเล็กทรอนิกส์ (ผู้รับจ้าง) พ้นจากข้อผูกพันตามสัญญาจ้างแล้ว

หลักประกันนี้จะคืนให้ โดยไม่มีดอกเบี้ย ตามอัตราส่วนของงานจ้างซึ่งสำนักงาน ได้รับมอบไว้

แล้ว

๗. ค่าจ้างและการจ่ายเงิน

สำนักงานจะจ่ายค่าจ้างต่อหน่วยของงานแต่ละรายการที่ได้ทำสำเร็จจริงตามราคาต่อหน่วยที่กำหนดไว้ในใบแจ้งปริมาณงานและราคา นอกจากนี้ในกรณีต่อไปนี้

- (๑) เมื่อปริมาณงานที่ทำเสร็จจริงในส่วนที่เกินกว่าร้อยละ ๑๒๕ (หนึ่งร้อยยี่สิบห้า) แต่ไม่เกินร้อยละ ๑๕๐ (หนึ่งร้อยห้าสิบ) ของปริมาณงานที่กำหนดไว้ในสัญญาหรือใบแจ้งปริมาณงานและราคา จะจ่ายให้อัตราร้อยละ ๙๐ (เก้าสิบ) ของราคาต่อหน่วยตามสัญญา
- (๒) เมื่อปริมาณงานที่ทำเสร็จจริงในส่วนที่เกินกว่าร้อยละ ๑๕๐ (หนึ่งร้อยห้าสิบ) ของปริมาณงานที่กำหนดไว้ในสัญญาหรือใบแจ้งปริมาณงานและราคา จะจ่ายให้อัตราร้อยละ ๘๓ (แปดสิบสาม) ของราคาต่อหน่วยตามสัญญา
- (๓) เมื่อปริมาณงานที่ทำเสร็จจริงน้อยกว่าร้อยละ ๗๕ (เจ็ดสิบห้า) ของปริมาณงานที่กำหนดไว้ในสัญญาหรือใบแจ้งปริมาณงานและราคา จะจ่ายให้ตามราคาต่อหน่วยในสัญญา และจะจ่ายเพิ่มชดเชยเป็นค่า overhead และ mobilization สำหรับงานรายการนั้น ในอัตราร้อยละ ๑๗ (สิบเจ็ด) ของผลต่างระหว่างปริมาณงานทั้งหมดของงานรายการนั้นตามสัญญาโดยประมาณ กับปริมาณงานที่ทำเสร็จจริงคูณด้วยราคาต่อหน่วยตามสัญญา ทั้งนี้ การจ่ายเงินเพิ่มชดเชยเป็นค่า Overhead และ Mobilization ดังกล่าว ผู้ว่าจ้างจะจ่ายให้แก่ผู้รับจ้างในงวดสุดท้ายของการจ่ายเงินค่างานตามสัญญา

(๔) สำนักงานจะจ่ายเงินที่เพิ่มขึ้นตาม (๑) และ (๒) ดังกล่าวข้างต้น ในงวดสุดท้ายของการจ่ายเงิน หรือก่อนงวดสุดท้ายของการจ่ายเงิน ตามที่สำนักงานจะพิจารณาตามที่เห็นสมควร เว้นแต่กรณีที่สำนักงานพิจารณาเห็นว่าปริมาณงานที่ทำเสร็จจริงดังกล่าว มิได้มีส่วนเกี่ยวข้องกับงานอื่นที่เหลือ อีกทั้งงานที่เหลืออยู่ก็มิได้มีผลกระทบต่อจ่ายเงินค่างานที่แล้วเสร็จจริงในงวดดังกล่าว ทั้งนี้ สำนักงาน อาจจ่ายเงินที่เพิ่มขึ้นให้แก่ผู้รับจ้างพร้อมกับการจ่ายเงินค่างานงวดนั้นๆ และการพิจารณาว่างานใดอยู่ในหลักเกณฑ์ดังกล่าวหรือไม่เป็นดุลพินิจโดยเด็ดขาดของสำนักงาน

๘. อัตราค่าปรับ

ค่าปรับตามแบบสัญญาจ้างแนบท้ายเอกสารประกวดราคาอิเล็กทรอนิกส์นี้ หรือข้อตกลงจ้างเป็นหนังสือจะกำหนด ดังนี้

- ๘.๑ กรณีที่ผู้รับจ้างนำงานที่รับจ้างไปจ้างช่วงให้ผู้อื่นทำอีกทอดหนึ่งโดยไม่ได้รับอนุญาตจากสำนักงาน จะกำหนดค่าปรับสำหรับการฝ่าฝืนดังกล่าวเป็นจำนวนร้อยละ ๑๐.๐๐ ของวงเงินของงานจ้างช่วงนั้น
- ๘.๒ กรณีที่ผู้รับจ้างปฏิบัติผิดสัญญาจ้างนอกเหนือจากข้อ ๘.๑ จะกำหนดค่าปรับเป็นรายวันในอัตราร้อยละ ๐.๑๐ ของราคาค่าจ้าง

๙. การรับประกันความชำรุดบกพร่อง

ผู้ชนะการประกวดราคาอิเล็กทรอนิกส์ซึ่งได้ทำสัญญาจ้าง ตามแบบ ดังระบุในข้อ ๑.๓ หรือข้อตกลงจ้างเป็นหนังสือ แล้วแต่กรณี จะต้องรับประกันความชำรุดบกพร่องของงานจ้างที่เกิดขึ้นภายในระยะเวลาไม่น้อย

กว่า ๒ ปี นับถัดจากวันที่สำนักงานได้รับมอบงาน โดยผู้รับจ้างต้องบริหารจัดการซ่อมแซมแก้ไขให้ใช้การได้ดีดังเดิม ภายใน ๖๐ วัน นับถัดจากวันที่ได้รับแจ้งความชำรุดบกพร่อง

๑๐. ข้อสงวนสิทธิในการยื่นข้อเสนอและอื่น ๆ

๑๐.๑ เงินค่าจ้างสำหรับงานจ้างครั้งนี้ ได้มาจากเงินงบประมาณประจำปี พ.ศ. ๒๕๖๐

การลงนามในสัญญาจะกระทำต่อเมื่อ สำนักงานได้รับอนุมัติเงินค่าจ้างจากเงินงบประมาณประจำปี พ.ศ. ๒๕๖๐ แล้วเท่านั้น

๑๐.๒ เมื่อสำนักงานได้คัดเลือกผู้ยื่นข้อเสนอรายใด ให้เป็นผู้รับจ้าง และได้ตกลงจ้างตามประกวดราคาอิเล็กทรอนิกส์แล้ว ถ้าผู้รับจ้างจะต้องส่งหรือนำสิ่งของมาเพื่องานจ้างดังกล่าวเข้ามาจากต่างประเทศ และของนั้นต้องนำเข้ามาโดยทางเรือในเส้นทางที่มีเรือไทยเดินอยู่ และสามารถให้บริการรับขนได้ตามที่รัฐมนตรีว่าการกระทรวงคมนาคมประกาศกำหนด ผู้ยื่นข้อเสนอซึ่งเป็นผู้รับจ้างจะต้องปฏิบัติตามกฎหมายว่าด้วยการส่งเสริมการพาณิชย์นาวี ดังนี้

(๑) แจกการส่งหรือนำสิ่งของดังกล่าวเข้ามาจากต่างประเทศ ต่อกรมเจ้าท่า ภายใน ๗ วัน นับตั้งแต่วันที่ผู้รับจ้างส่งหรือซื้อของจากต่างประเทศ เว้นแต่เป็นของที่รัฐมนตรีว่าการกระทรวงคมนาคมประกาศยกเว้นให้บรรทุกโดยเรืออื่นได้

(๒) จัดการให้สิ่งของดังกล่าวบรรทุกโดยเรือไทย หรือเรือที่มีสิทธิเช่นเดียวกับเรือไทย จากต่างประเทศมายังประเทศไทย เว้นแต่จะได้รับอนุญาตจากกรมเจ้าท่า ให้บรรทุกสิ่งของนั้น โดยเรืออื่นที่มีชื่อเรือไทย ซึ่งจะต้องได้รับอนุญาตเช่นนั้นก่อนบรรทุกของลงเรืออื่น หรือเป็นของที่รัฐมนตรีว่าการกระทรวงคมนาคมประกาศยกเว้นให้บรรทุกโดยเรืออื่น

(๓) ในกรณีที่ไม่ปฏิบัติตาม (๑) หรือ (๒) ผู้รับจ้างจะต้องรับผิดชอบตามกฎหมายว่าด้วยการส่งเสริมการพาณิชย์นาวี

๑๐.๓ ผู้ยื่นข้อเสนอซึ่งสำนักงานได้คัดเลือกแล้ว ไม่ไปทำสัญญา หรือข้อตกลงภายในเวลาที่ทางราชการกำหนดระบุไว้ในข้อ ๗ สำนักงานจะรับหลักประกันการยื่นข้อเสนอ หรือเรียกธำนาจจากผู้ออกหนังสือค้ำประกันการยื่นข้อเสนอทันที และอาจพิจารณาเรียกธำนาจให้ชดใช้ความเสียหายอื่น (ถ้ามี) รวมทั้งจะพิจารณาให้เป็นผู้ทำงานตามระเบียบกระทรวงการคลังว่าด้วยการจัดซื้อจัดจ้างและการบริหารพัสดุภาครัฐ

๑๐.๔ สำนักงานสงวนสิทธิ์ที่จะแก้ไขเพิ่มเติมเงื่อนไข หรือข้อกำหนดในแบบสัญญาให้เป็นไปตามความเห็นของสำนักงานอัยการสูงสุด (ถ้ามี)

๑๐.๕ ในกรณีที่เอกสารแนบท้ายเอกสารประกวดราคาอิเล็กทรอนิกส์นี้ มีความขัดหรือแย้งกัน ผู้ยื่นข้อเสนอจะต้องปฏิบัติตามคำวินิจฉัยของสำนักงาน คำวินิจฉัยดังกล่าวให้ถือเป็นที่สุด และผู้ยื่นข้อเสนอไม่มีสิทธิเรียกร้องค่าใช้จ่ายใดๆ เพิ่มเติม

๑๐.๖ สำนักงาน อาจประกาศยกเลิกการจัดจ้างในกรณีต่อไปนี้ได้ โดยที่ผู้ยื่นข้อเสนอจะเรียกร้องค่าเสียหายใดๆ จากสำนักงานไม่ได้

(๑) ไม่ได้รับการจัดสรรเงินที่จะใช้ในการจัดจ้างหรือได้รับจัดสรรแต่ไม่เพียงพอที่จะ

ทำการจัดจ้างครั้งนี้ต่อไป

(๒) มีการกระทำที่เข้าลักษณะผู้ยื่นข้อเสนอที่ชนะการจัดจ้างหรือที่ได้รับการคัดเลือกมีผลประโยชน์ร่วมกัน หรือมีส่วนได้เสียกับผู้ยื่นข้อเสนอรายอื่น หรือขัดขวางการแข่งขันอย่างเป็นธรรม หรือสมยอมกันกับผู้ยื่นข้อเสนอรายอื่น หรือเจ้าหน้าที่ในการเสนอราคา หรือสื่อว่ากระทำการทุจริตอื่นใดในการเสนอราคา

(๓) การทำการจัดจ้างครั้งนี้ต่อไปอาจก่อให้เกิดความเสียหายแก่สำนักงาน หรือกระทบต่อประโยชน์สาธารณะ

(๔) กรณีอื่นในทำนองเดียวกับ (๑) (๒) หรือ (๓) ตามที่กำหนดในกฎกระทรวง ซึ่งออกตามความในกฎหมายว่าด้วยการจัดซื้อจัดจ้างและการบริหารพัสดุภาครัฐ

๑๑. การปฏิบัติตามกฎหมายและระเบียบ

ในระหว่างระยะเวลาการก่อสร้าง ผู้ยื่นข้อเสนอที่ได้รับการคัดเลือกให้เป็นผู้รับจ้างต้องปฏิบัติตามหลักเกณฑ์ที่กฎหมายและระเบียบได้กำหนดไว้โดยเคร่งครัด

๑๒. การประเมินผลการปฏิบัติงานของผู้ประกอบการ

สำนักงาน สามารถนำผลการปฏิบัติงานแล้วเสร็จตามสัญญาของผู้ยื่นข้อเสนอที่ได้รับการคัดเลือกให้เป็นผู้รับจ้างเพื่อนำมาประเมินผลการปฏิบัติงานของผู้ประกอบการ

ทั้งนี้ หากผู้ยื่นข้อเสนอที่ได้รับการคัดเลือกไม่ผ่านเกณฑ์ที่กำหนดจะถูกระงับการยื่นข้อเสนอหรือทำสัญญากับสำนักงาน ไว้ชั่วคราว

องค์การกระจายเสียงและแพร่ภาพสาธารณะแห่งประเทศไทย(ส.ส.ท.)

มกราคม ๒๕๖๑

ข้อกำหนดคุณลักษณะเฉพาะของอุปกรณ์ ปรับปรุงรถถ่ายทอด คันที่ 2,4

จุดประสงค์

องค์การกระจายเสียงและแพร่ภาพสาธารณะแห่งประเทศไทย ซึ่งดำเนินกิจการสถานีโทรทัศน์ Thai PBS มีความประสงค์ที่จะ ปรับปรุงรถถ่ายทอด คันที่ 2,4 พร้อมทั้งอุปกรณ์ส่วนควบ เพื่อเพิ่มประสิทธิภาพ ในการปฏิบัติงาน โดยสามารถใช้งานร่วมกับระบบ และ อุปกรณ์ที่มีอยู่เดิมได้เป็นอย่างดี

ความต้องการในการปรับปรุงรถถ่ายทอดคันที่ 2,4 รายการอุปกรณ์ปรับปรุงรถถ่ายทอดคันที่ 2,4

ลำดับ	รายการอุปกรณ์	จำนวน
1	ปรับปรุงรถถ่ายทอดคันที่ 4	1
	- ค่าตกแต่งภายใน	
	- Rack สำหรับติดตั้งอุปกรณ์	
	- ระบบไฟฟ้า และ แสงสว่างภายใน และ ภายนอก	
	- Rain & Sun Cover	
	- Stabilize Jack ระบบไฟฟ้า 12 V	
	- บันได ขึ้น-ลง หลังคา พร้อมโครงเหล็กสำหรับปฏิบัติงานบนหลังคา	
2	Sync Generator	1
3	Frame Synchronizer and Converter (2x1)	1
4	Analog Audio Balanced Distribution Amplifier	6 Modules
5	HD/SD-SDI Video Distribution Amplifier	6 Modules
6	Analog Video Equalizing Distribution Amplifier	1 Modules
7	Frame with Redundant Power Supply	2
8	HD/SD-SDI Waveform & Vector Monitor	1
9	HD/SD-SDI Router 12x12	1
10	Video & Audio Patch Panel	1 ระบบ
11	LCD Monitor ขนาดไม่ต่ำกว่า 17"	1
12	LCD Monitor ขนาดไม่ต่ำกว่า 5" (3x1)	2
13	LCD TV ขนาดไม่ต่ำกว่า 15"	2

ม.ร.ร.

กฤษณพงศ์

สมพร

14	HD TO HDMI พร้อม สาย HDMI-HDMI	2
15	HDMI TO HD พร้อม สาย HDMI-HDMI	2
16	Audio Monitor	1 คู่
17	Audio Monitor (monitor สำหรับ PEL 1 ตัว)	1 เครื่อง
18	4 CH Intercom Main Station (คันที่ 2)	1 เครื่อง
	<u>รายการอุปกรณ์เดิมที่มีอยู่</u>	
	HD Digital Video Switcher (ของเดิมที่มีอยู่)	1 เครื่อง
	HD Digital Camera แบบ EFP (ของเดิมที่มีอยู่)	4 ชุด
	LCD Monitor ขนาด 24" Ikegami (ของเดิมที่มีอยู่)	1 เครื่อง
	Digital Audio Mixer (LS9) (ของเดิมที่มีอยู่)	1 เครื่อง
	P2 AJ-HPS 2500E (ของเดิมที่มีอยู่)	1 เครื่อง
	LCD Monitor ขนาดไม่ต่ำกว่า 9" Ikegami (ของเดิมที่มีอยู่)	2 เครื่อง
	TV Digital (ของเดิมที่มีอยู่) ไม่มีเสาอากาศ	1 เครื่อง

ข้อกำหนดคุณลักษณะเฉพาะของอุปกรณ์

1. ปรับปรุงรถถ่ายทอดคันที่ 4

คุณลักษณะทั่วไป

1. ต้องทำการรื้อและออกแบบโครงสร้างและพื้นที่ติดตั้งอุปกรณ์อิเล็กทรอนิกส์ของรถคันเดิม
2. โครงสร้างตัวถังจะต้อง มีระบบการป้องกันน้ำซึมเข้าในตู้, ระบบป้องกันความร้อน, ระบบซึมซับเสียงและป้องกันเสียงรบกวนจากภายนอกและจากการสั่นสะเทือนจากโครงสร้างของรถยนต์ รวมถึงป้องกันสนิมที่เป็นโลหะ
3. ต้องดำเนินการออกแบบและตกแต่งภายในพร้อมติดตั้งอุปกรณ์ ให้เหมาะสมกับการใช้งาน
4. ติดตั้ง Rack มาตรฐาน 19 นิ้ว โดยยึดติดกับโครงสร้างตัวถังอย่างแข็งแรง มีรางปลั๊ก AC 220 Volts ทุก Rack มี Switch เปิด-ปิด
5. หัวต่อและสายสัญญาณเชื่อมโยงระบบอุปกรณ์ต้องมีคุณภาพระดับ Broadcast
6. ต้องดำเนินการออกแบบระบบไฟฟ้าส่องสว่าง



๗๗๗๗

๘๘๘๘

7. มีระบบไฟฟ้าสำรอง (UPS) ขนาดไม่น้อยกว่า 6KVA แบบติดตั้งกับ RACK
8. ต้องออกแบบให้ติดตั้ง เครื่องปรับอากาศ (คอยล์ร้อนอยู่ใต้ห้องรถ)
9. ต้องมีชุด Stabilize Jack ระบบไฟฟ้า 12V สำหรับค้ำยันตัวรถ ให้อยู่ในแนวระดับ
10. มี Rain & Sun Cover บริเวณประตูด้านซ้าย ขนาดตามความเหมาะสมควบคุมด้วยระบบไฟฟ้า จากแบตเตอรี่ของรถยนต์
11. ติดตั้ง Power Inlet / Outlet, Signal Inlet / Outlet Panel, RF และ TV Connector ตามขนาดและจำนวนที่ใช้งาน
12. ติดตั้งเครื่องดับเพลิงที่ใช้กับอุปกรณ์ Electronic จำนวน 1 ชุด
13. บนหลังคาตัวถังห้องปฏิบัติงานต้องมี Platform ที่แข็งแรง สามารถรองรับน้ำหนักของผู้ที่ขึ้นไปปฏิบัติงานได้ ไม่น้อยกว่า 2 คน ได้พร้อมมีราวกันตกที่สามารถพับเก็บได้ เมื่อไม่ใช้งาน มีจุดสำหรับติดตั้ง TV Receiver Antenna จำนวน 1 แผง, VHF Transceiver Antenna จำนวน 1 ต้น

Material & Installation

- 1 ต้องออกแบบมาให้ผู้นุมัติก่อนลงมือทำงาน แบบแก้ไขได้ตลอดเวลาตามความเหมาะสมของการติดตั้งอุปกรณ์นั้นๆ

2. HD-SD Sync Generator (Black burst & Tri-level Sync Generator)

คุณลักษณะทั่วไป

1. HD Tri-level sync generation
2. HD Serial Digital Test Signal
3. 19 character source ID can be added to test signal output
4. มี Output เป็น Analog Black Burst
5. มีเสียง Tone
6. Output เป็น AES/EBU Audio แบบ Unbalanced
7. มีระบบ External Video Reference

คุณลักษณะเฉพาะ

1. HD Sync – Tri-level
2. SD Sync –Color Black, 75% Color Bars
3. AES, 48KHz, 1KHz Tone
4. Format: 525i, 625i, 720p23.98/24/25/29.97/30/60; 1080i50/59.94/60; 1080psf23.98/24/25/29.97/30; 1080p23.98/24/25/29.97/30

3. Frame Synchronizer and Converter

คุณลักษณะทั่วไป

1. เป็น Frame Synchronizer and Converter ชนิด Dual Channel ระดับสถานีโทรทัศน์

Handwritten signature

Handwritten signature

Handwritten signature

2. มี Function Frame sync, Color Corrector, and Automatic Video Optimizer (AVO), Audio Delay และสามารถทำ Embedded ได้
3. มี Video Input/Output แบบ SD Analog Composite, SD-SDI ,HD-SDI
4. มี Audio Input/Output แบบ Analog Audio, AES/EBU และ SDI Embedded Audio
5. มี Function A/D Converter และ D/A Converter ได้ทั้ง Video และ Audio
6. มี Up/down/cross/aspect ratio conversion
7. มี Redundant Power Supply

คุณลักษณะเฉพาะ

1. Video Input : 3G-SDI 3Gbps, HD-SDI: 1.5 Gbps or SD-SDI: 270 Mbps, 75 ohms x 2 BNC
: Analog Composite : 1.0 Vp-p, 75 ohms BNC x1

2. Video Output : 3G-SDI 3Gbps, HD-SDI: 1.5 Gbps or SD-SDI: 270 Mbps, 75 ohms BNC x4
: Analog Composite : 1.0 Vp-p, 75 ohms BNC x2

3. Audio Input
Embedded Audio : 3G/HD: 16 Channels (Group 1 to 4), 48 KHz, 16 to 24-bit
AES/EBU : Unbalanced, 1.0 Vp-p 75 Ohms BNC x 4 for AES/EBU input/output
Analog Audio : Balanced or Unbalanced, 4 inputs (2 Stereo Channels)
4. Audio Output
Embedded Audio : 3G/HD: 16 Channels (Group 1 to 4), 48 KHz, 16/20/ 24-bit
AES/EBU : Unbalanced, 1.0 Vp-p 75 Ohms BNC x 4 for AES/EBU input/output
Analog Audio : Balanced or Unbalanced, 4 outputs (2 Stereo Channels)

5. Frequency Response : 100 KHz to 4.2 MHz: -0.5dB to + 0.5dB
6. Video Delay : Maximum 8 frames
7. Audio Delay : 4 ms to 1,000 ms

MB

mom

Semist

4. Analog Audio Distribution Amplifier

คุณลักษณะทั่วไป

1. เป็น ANALOG AUDIO DISTRIBUTION AMPLIFIER แบบ MODULE
2. มี INPUT และ OUTPUT แบบ BALANCED
3. มีจำนวน OUTPUT ไม่น้อยกว่า 4 OUTPUTS (STEREO) หรือ 8 OUTPUT (MONO)

คุณลักษณะทางเทคนิค

- **BALANCED ANALOG AUDIO INPUT**
 - NUMBER OF INPUTS : 2 INPUTS (1 INPUT / 1 CH)
 - SIGNAL TYPE : BALANCED
 - INPUT IMPEDANCE : HiZ, >30 OHMS
- **BALANCED ANALOG AUDIO OUTPUT**
 - NUMBER OF OUTPUTS : 8 OUTPUTS (4 OUTPUTS / 1 CH)
 - SIGNAL TYPE : BALANCED
 - MAXIMUM OUTPUT LEVEL : + 28 dBU
- **PERFORMANCE**
 - SNR : >90 dB @ UNITY GAIN, 20 Hz TO 20 KHz
 - FRQUENCY RESPONSE : ± 0.05 dB 20 Hz to 20 KHz
 - THD : < 0.02% 20 Hz to 20 KHz @ 24 dBu

5. HD-SDI Distribution Amplifier

คุณลักษณะทั่วไป

1. เป็น DISTRIBUTION AMPLIFIER สำหรับสัญญาณ VIDEO แบบ HD-SDI
2. มีสัญญาณ VIDEO OUTPUT จำนวนไม่น้อย กว่า 8 OUTPUT

คุณลักษณะทางเทคนิค

- **VIDEO INPUT SIGNAL**
 - SIGNAL TYPE : 3 Gb/s HD, SD, ASI
 - RETURN LOSS : ≥ 15 dB to 1485 MHz
 - CONNECTOR TYPE : 75 Ohms BNC
- **VIDEO OUTPUT SIGNAL**
 - Number of Outputs : 8 (1x8)
 - RETURN LOSS : ≥ 15 dB to 1485 MHz
 - CONNECTOR TYPE : 75 Ohms BNC

mf *mpm*

Seny

6. Analog Video Equalizing Distribution Amplifier

คุณลักษณะทั่วไป

1. เป็น ANALOG VIDEO DISTRIBUTION AMPLIFIER แบบ MODULE
2. มีจำนวน OUTPUT ไม่น้อยกว่า 8 OUTPUTS

คุณลักษณะทางเทคนิค

- INPUT

- VIDEO INPUT LEVEL : 1 Vp-p
- INPUT IMPEDENCE : 75 OHMS
- RETURN LOSS : > 45 dB TO 5 MHz

- OUTPUT

- NUMBER OF OUTPUTS : 8
- OUTPUT IMPEDENCE : 75 OHMS
- RETURN LOSS : >45 dB TO 5 MHz

- PERFORMANCE

- DIFFERENTIAL GAIN : < 0.15%
- DIFFERENTIAL PHASE : < 0.15 degrees
- S/N : >70dB

7. Frame with Redundant Power Supply

คุณลักษณะทั่วไป

1. เป็น Frame สำหรับติดตั้ง Distribution Amplifier ชนิด Module
2. Frame จะต้องมื Power Supply ชนิด Redundant Power Supply

8. HD/SD-SDI Waveform & Vector Monitor

คุณลักษณะทั่วไป

1. เป็น Multi-format Waveform & Vector Monitor สำหรับตรวจวัดสัญญาณภาพระบบ High-Definition (HD-SDI) และ Standard Definition (SD-SDI) รวมถึงสามารถตรวจวัดสัญญาณเสียง Digital AES/EBU and Digital Embedded
2. สามารถแสดงผล Waveform และ Vector พร้อมภาพภายในจอเดียวกัน
3. สามารถแสดงผลของสัญญาณเสียงในรูปแบบ Bar Graph Meter และ Phase Display ได้
4. มี LCD Monitor ขนาดไม่น้อยกว่า 17" แบบ Drawer

mf

mpm

Senat

คุณลักษณะเฉพาะ

1. Input Type : 2 active looping inputs
2. Signal Source Amplitude : 800 mV nominal
3. Input Return loss : ≤ -15 dB 5 MHz to 1,485 GHz
4. Black burst input amplitude tolerance : 6 dB
5. Black burst Input Amplitude : PAL: sync and burst 300 mV nominal
6. Return loss : < -40 dB, 100 kHz to 5MHz

9. HD/SD-SDI Router 12x12

คุณลักษณะทั่วไป

1. เป็น HD/SD-SDI Video Router ขนาดไม่น้อยกว่า 12 Inputs x 12 Outputs
2. มี Function Re-Synchronizers สำหรับ Inputs ทุก Input
3. มีปุ่มกดเลือกสัญญาณที่หน้าเครื่องไม่น้อยกว่า 12 ปุ่ม
4. มีจอ LCD ขนาด 2.2 นิ้ว ที่หน้าเครื่อง
5. มี GPI and Tally Interface จำนวน 1 ชุด
6. มี Remote control Panel แบบ XY จำนวน 1 ชุด

10. Video & Audio Patch Panel

Video Patch Panel

คุณลักษณะทั่วไป

1. เป็น Video Patch Panel ที่ได้มาตรฐานการใช้งานกับสัญญาณ Serial Component Digital Video
2. ลักษณะการวาง Jack เป็นแบบคู่บน-ล่าง จำนวนไม่น้อยกว่า 24 คู่ และมี Contact ตัดต่อภายในพร้อม Terminator ในแต่ละคู่
3. มีขนาดของ Frame 1 Rack Unit
4. สามารถติดตั้งบน Rack มาตรฐาน 19 นิ้ว
5. มีป้ายสำหรับเขียนชื่อกำกับทั้งแถวบนและแถวล่าง
6. มี Video Patching Cord ทั้งหมดจำนวน 20 เส้น (สีละ 5 เส้น)

Audio Patch Panel

คุณลักษณะทั่วไป

1. เป็น Audio Patch Panel ที่ใช้งานได้กับสัญญาณ Analog Audio และ AES/EBU Digital Audio

2. ลักษณะการวาง Jack เป็นแบบคู่บน-ล่าง จำนวนไม่น้อยกว่า 24 คู่
3. มีขนาดของ Frame 1 Rack Unit
4. สามารถติดตั้งบน Rack มาตรฐาน 19 นิ้ว
5. มีป้ายสำหรับเขียนชื่อกำกับทั้งแถวบนและแถวล่าง
6. มี Audio Patching Cord ทั้งหมดจำนวน 20 เส้น

11. LCD MONITOR ขนาด 17 นิ้ว

คุณลักษณะทั่วไป

1. เป็น High Definition LCD MONITOR
2. แสดงรายละเอียดของสัญญาณภาพได้ไม่ต่ำกว่า 1920 x 1080 PIXELS
3. มีระบบ TALLY
4. สามารถติดตั้งบน RACK 19" ได้
5. มีลำโพงในตัว ขนาดไม่น้อยกว่า 1 W

คุณลักษณะเฉพาะ

- | | |
|-------------------|--|
| 1. DISPLAY PANEL | : a-SiTFT Active Matrix RGB Stripe in Height |
| 2. VIDEO INPUT | : HD/SD-SDI x2, COMPOSITE x1 |
| 3. CONTRAST RATIO | : 1000:1 |
| 4. ASPECT RATIO | : 16:9 |
| 5. VIEWING ANGLE | : 178° (H/V) |

12. LCD Monitor ขนาดไม่ต่ำกว่า 5" (3x1)

คุณลักษณะทั่วไป

1. เป็น LCD Monitor ขนาด 5"x 3 ในเครื่องเดียวกัน
2. แสดงรายละเอียดของสัญญาณภาพได้ไม่ต่ำกว่า 800x480 Pixels หรือดีกว่า
3. มีระบบ Tally
4. สามารถแสดง WFM และ Vector Scope ได้

คุณลักษณะเฉพาะ

- | | |
|-------------------|----------------|
| 1. Video input | : HD/SD-SDI x2 |
| 2. Contrast ratio | : 500:1 |
| 3. Viewing angle | : 176° (H/V) |

13. LCD TV ขนาดไม่ต่ำกว่า 24"

คุณลักษณะทั่วไป

1. เป็นเครื่องรับโทรทัศน์ระบบ PAL B/G

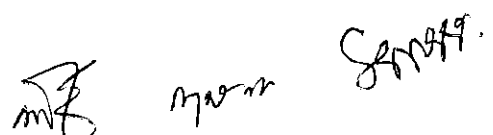

2. มีจอภาพเป็นชนิด LCD หรือ LED ขนาดไม่น้อยกว่า 24 นิ้ว
3. มี HDMI Input
4. ต้องมีกล่องใส่ TV

14. HD TO HDMI พร้อม สาย HDMI-HDMI

คุณลักษณะทั่วไป

1. เป็นเครื่องแปลงสัญญาณจาก HD-SDI to HDMI แบบ Mini Box
2. มีสาย HDMI ความยาวไม่น้อยกว่า 1 เมตร

15. HDMI TO HD พร้อม สาย HDMI-HDMI

คุณลักษณะทั่วไป

1. เป็นเครื่องแปลงสัญญาณจาก HDMI to HD-SDI แบบ Mini Box
2. มีสาย HDMI ความยาวไม่น้อยกว่า 1 เมตร

16. Audio Monitor

คุณลักษณะทั่วไป

1. เป็นลำโพง ที่มีชุดขยายเสียงในตัว
2. ติดตั้งในจุดที่เหมาะสม
3. ลำโพงจะต้องทำด้วยวัสดุที่แข็งแรงและมีสีที่ไม่สะท้อนแสง
4. ใช้กับไฟฟ้ากระแสสลับ 220 VAC/50 Hz ได้

คุณลักษณะเฉพาะ

1. Speaker System: 2 Way or More
2. Output Power : 20 Watts
3. Frequency Response : 65Hz – 22KHz
4. Power Requirements : 220VAC/ 50Hz

17. Audio Monitor (monitor สำหรับ PEL 1 ตัว)

คุณลักษณะทั่วไป

1. เป็นลำโพง ที่มีชุดขยายเสียงในตัว
2. ติดตั้งในจุดที่เหมาะสม
3. ลำโพงจะต้องทำด้วยวัสดุที่แข็งแรงและมีสีที่ไม่สะท้อนแสง
4. ใช้กับไฟฟ้ากระแสสลับ 220 VAC/50 Hz ได้

คุณลักษณะเฉพาะ

1. Speaker System: 2 Way or More
2. Output Power : 20 Watts
3. Frequency Response : 65Hz – 22KHz

Handwritten signature

Handwritten signature

Handwritten signature

4. Power Requirements : 220VAC/ 50Hz

18.4 CH Intercom Main Station (คันที่ 2)

คุณลักษณะทั่วไป

1. เป็น Intercom System ชนิด Partyline
2. Main Station มีขนาดไม่น้อยกว่า 4 CH ชนิด Rack Mount (2RU)
3. มี Function All Channel Linking
4. มี Gooseneck Mic ขนาดไม่น้อยกว่า 18 นิ้ว
5. สามารถใช้งานร่วมกับชุด 4-wire Interface เดิมที่มีอยู่ได้

ความต้องการอื่นๆ

1. ในการออกแบบถ้าทำไปแล้วไม่เป็นที่พอใจ หรือไม่สะดวกในการปฏิบัติงานของ สสท. ผู้รับงาน จะต้องทำการแก้ไขจนกว่าจะเป็นที่พอใจของ สสท.
2. ต้องรับประกันตัวรถ 3 ปี (ส่วนที่ทำเพิ่มเติม)
3. รับประกันอุปกรณ์ 2 ปี





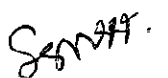

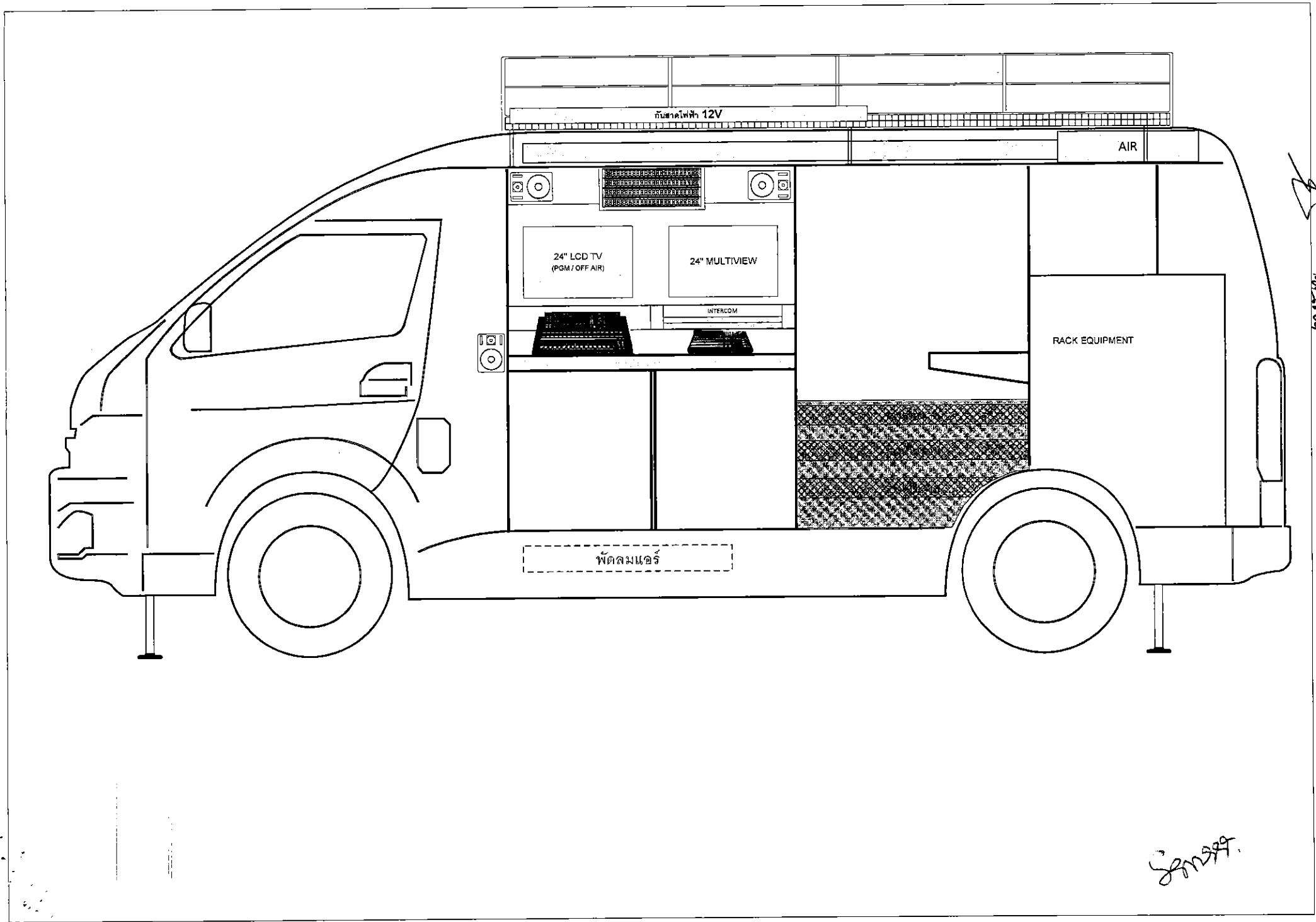

Handwritten signature and text on the right side of the drawing.

Handwritten signature "S.M.A.T." in the bottom right corner.

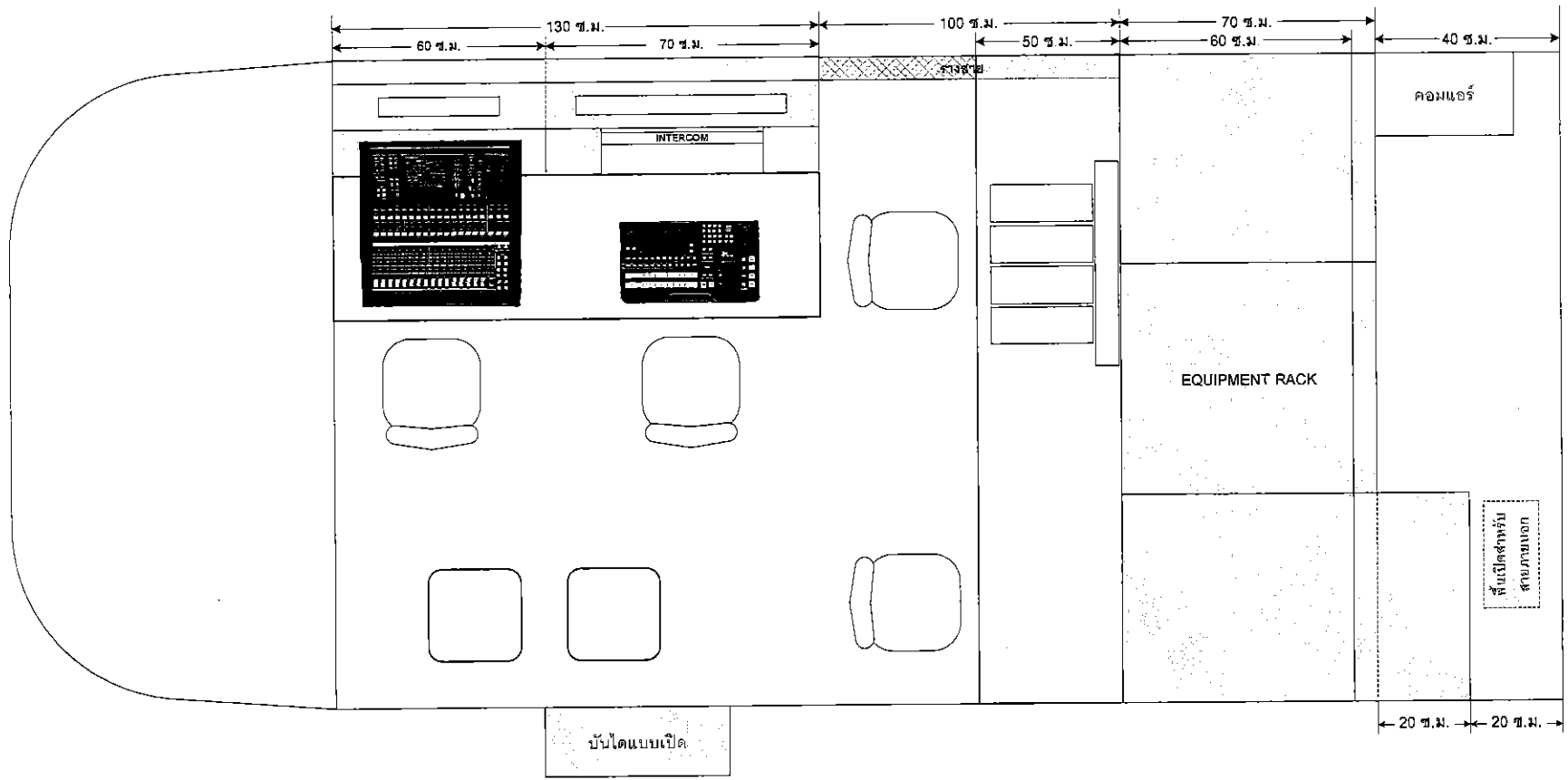



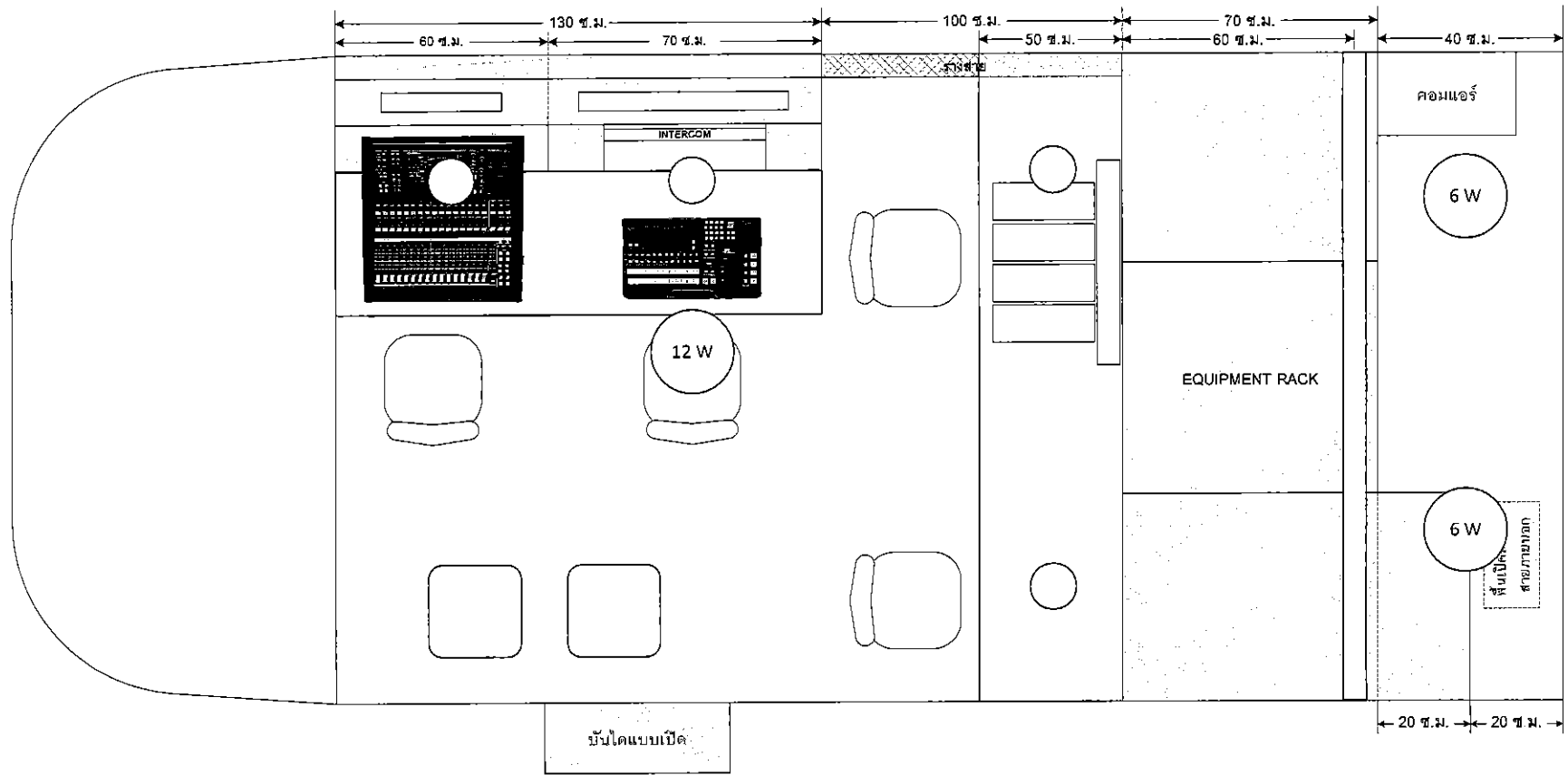

25/11/2554
 25/11/2554

25/11/2554

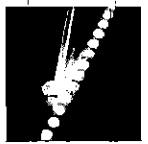

ม.ร.ร. ม.ร.ร.

- 

 DOWN LIGHT W/ DIMMER
- 

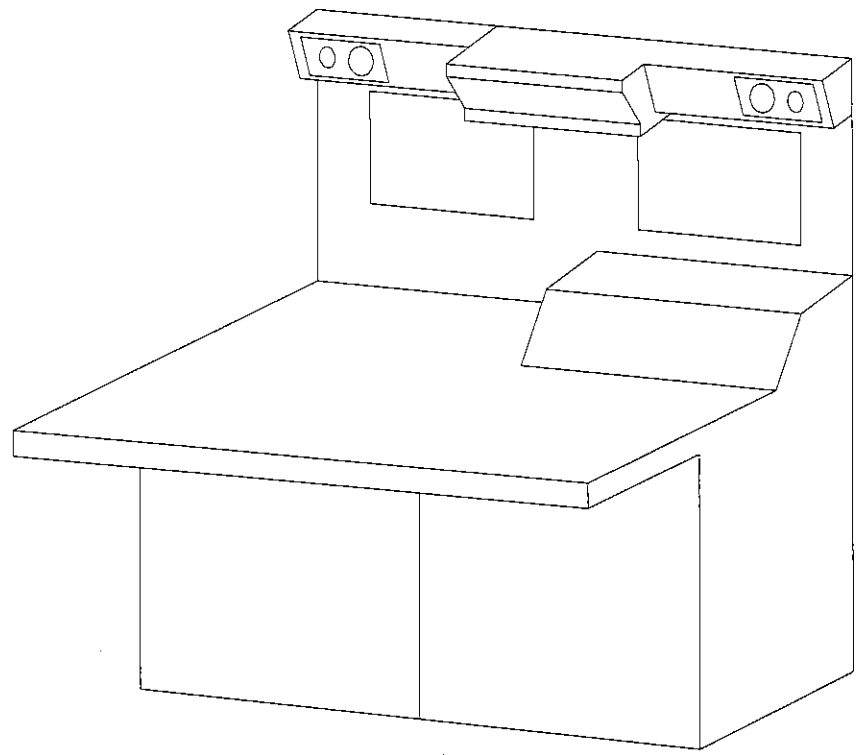
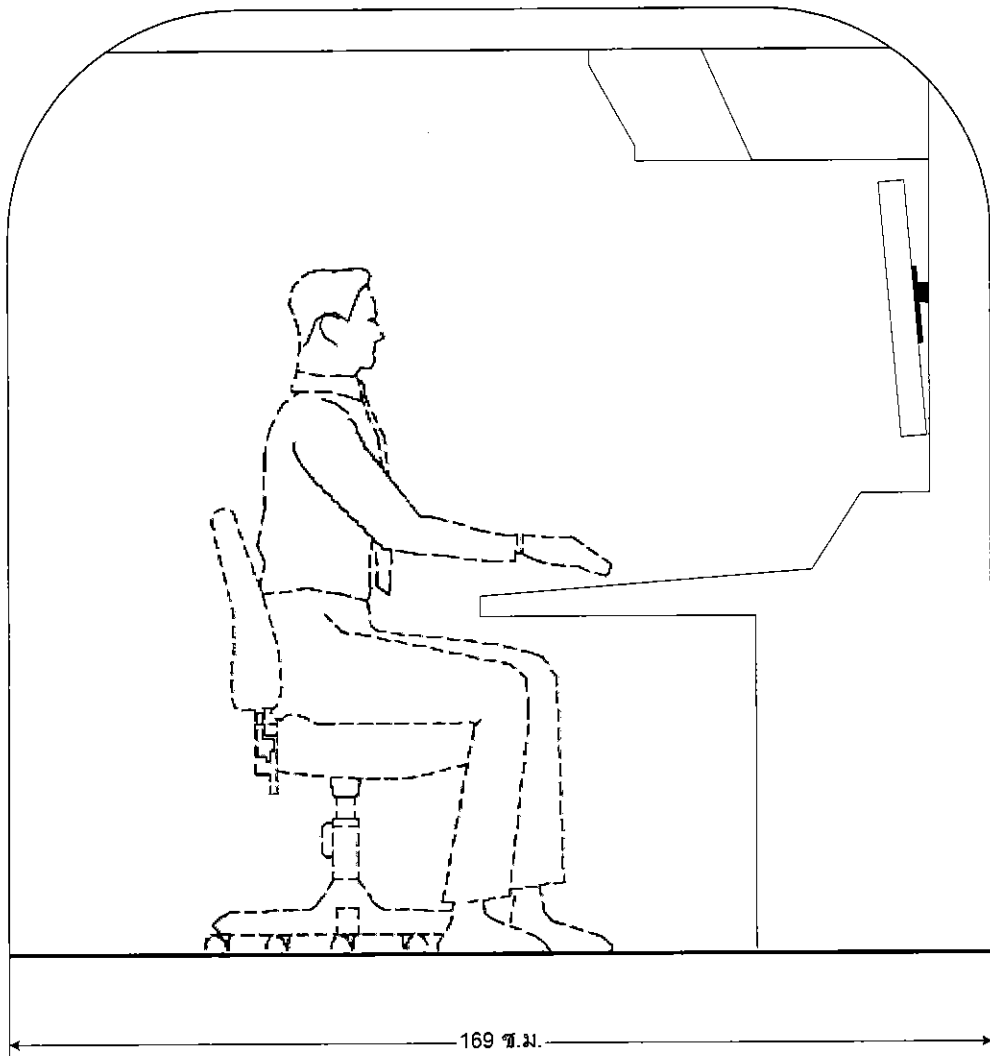
 DOWN LIGHT
- 

 LED เส้น

Sany

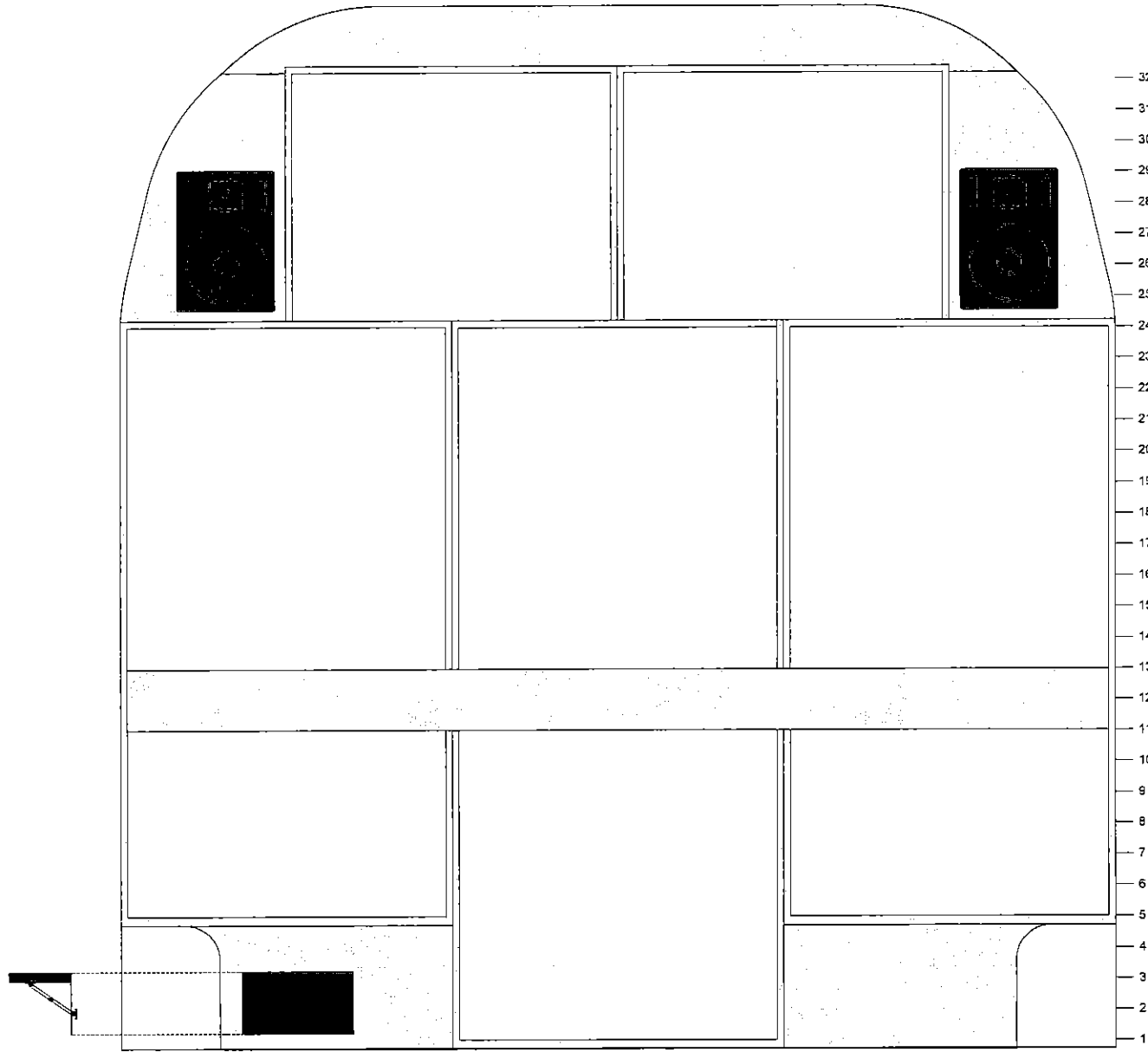

See next page

Schmitt



— 32
 — 31
 — 30
 — 29
 — 28
 — 27
 — 26
 — 25
 — 24
 — 23
 — 22
 — 21
 — 20
 — 19
 — 18
 — 17
 — 16
 — 15
 — 14
 — 13
 — 12
 — 11
 — 10
 — 9
 — 8
 — 7
 — 6
 — 5
 — 4
 — 3
 — 2
 — 1

Handwritten signature

Handwritten signature

Handwritten signature

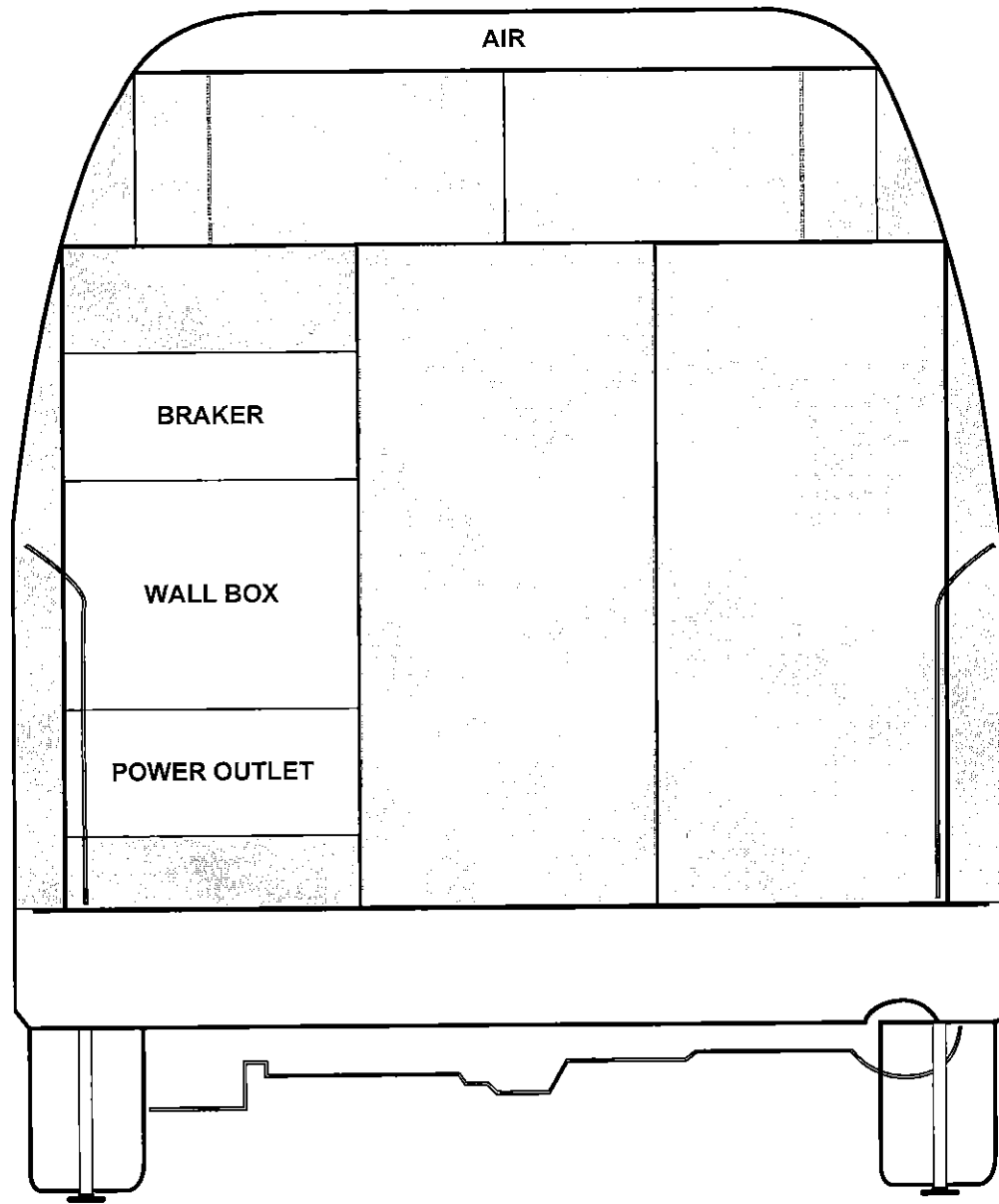

maxim

AR

8/27/99



แผนแสดงวงเงินงบประมาณที่ได้รับจัดสรรและราคากลาง (ราคาอ้างอิง)

1. ชื่อโครงการ ปรับปรุงรถถ่ายทอดคันที่ 2 และ คันที่ 4
หน่วยงานเจ้าของโครงการ...ฝ่ายถ่ายทอดนอกสถานที่...สำนักโทรทัศน์และวิทยุ...ส.ส.ท.
2. วงเงินงบประมาณที่ได้รับจัดสรร 4,200,000.00 บาท (รวมภาษีมูลค่าเพิ่ม)
3. วันที่กำหนดราคากลาง (ราคาอ้างอิง) 10 ม.ค. 2561
เป็นเงิน 4,199,375.50 บาท (รวมภาษีมูลค่าเพิ่ม)
4. แหล่งที่มาของราคากลาง (ราคาอ้างอิง) ใช้ราคาตลาดโดยสืบราคาจากท้องตลาด
บริษัท B.E.C. จำกัด
5. เจ้าหน้าที่ผู้กำหนดราคากลาง (ราคาอ้างอิง)

นายนิทัศน์ ชอบขุนทด
หัวหน้างานถ่ายทอดนอกสถานที่

นายนิทัศน์ ชอบขุนทด